

平成29年度大分県成年国体テニス最終予選仮ドロー



- 1 主催 大分県テニス協会
- 2 レフェリー 兵藤 直樹(大分県テニス協会強化委員長)
- 3 日時 平成29年5月27日(土) 9:00～ 練習
試合開始9:30 成年男女第2次選考会:トーナメント
5月28日(日) 9:00～ 練習
試合開始9:30 成年男女最終選考会リーグ戦(4名)
- 4 会場 大分大学テニスコート(砂入り人工芝) 大分市大字旦野原700番地
- 5 試合方法 (1) 8ゲームプロセット(8ゲームオールタイプブレイク)
(2) セミアドバンテージスコアリング方式
(3) リーグ戦については、日本テニス協会トーナメント諸規則の「ラウンドロビン方式における順位決定方法」を採用します
(4) 審判はセルフジャッジとします
その他の事項については、日本テニス協会テニス規則、トーナメント諸規則によります
(5) 9時20分までに本部で受付を行う事。

6 使用球 ダンロップフォート

7 参加料 2,000円

8 出場選手 JOPランキング上位者及び昨年度国体選手よりシード3を決定

(1)成年男子

	シード	JTA・R
1 村上 彰啓 (九州電力)	1	288
2 佐藤 祥次 (早稲田大)	2	191
3 深田 颯平 (JR九州)	3	238
4 横尾 淳司 (法政大)		
5 首藤 知宏 (ラフ)		
6 宇野 敦也 (鹿屋体育大)		
7 中井 雄也 (明治大)		
8 合戸 廉太郎 (明治大)		
9 古賀 大貴 (早稲田大)		
# 佐藤 成浩 (JR九州)		
# 笛木 理津也 (福岡大)		

(2)成年女子

	シード	JTA・R
1 伊藤 有希 (駒沢大)	1	246
2 野田 帆乃佳 (神戸親和女子大)	2	216
3 武藤 やよい (山梨学院大)	3	261
4 川野 和 (樹の里T.C)		
5 山下 智代 (OTC)		
6 長崎 晴香 (鹿屋体育大)		
7 高山 奈津実 (神戸松蔭女子大)		

9 その他

- (1) **大会初日大分大学へ入構時に門の手前にて当協会役員が許可書を渡しますので守衛へ提示し入構すること。9時20分以後は運営の為、門には居ませんのでご注意ください。**
尚、観戦者についても若干の許可書が有りますので結城までご連絡ください。
- (2) その他問い合わせ 結城 090-8409-4047
業務中につき、お受け出来ない場合がありますのでご了承下さい
尚、連絡、確認事項があれば留守電に入れて下さい
- (3) **県外からの参加選手は旅費の一部補助が有りますので往復の領収書を準備して下さい**
復路の領収書がまだの選手は結城まで郵送をお願いします

10 参考

- (1) 九州国体 7月16日～17日 長崎県:かきどまり・松山テニスコート
本国体出場数 : 男子5県 女子4県
- (2) えひめ国体 10月1日～4日 愛媛県総合運動公園テニスコート(松山市)
松山中央公園テニスコート(松山市)

JOPランキング上位及び昨年度国体選手よりシード4を決定しその他の選手は抽選とする。
シード4までにJOPランキング該当者が無い場合はそれまでをシードとする。

成年男子

2次選考会

各トーナメント1位は最終選考会へ
1ブロック

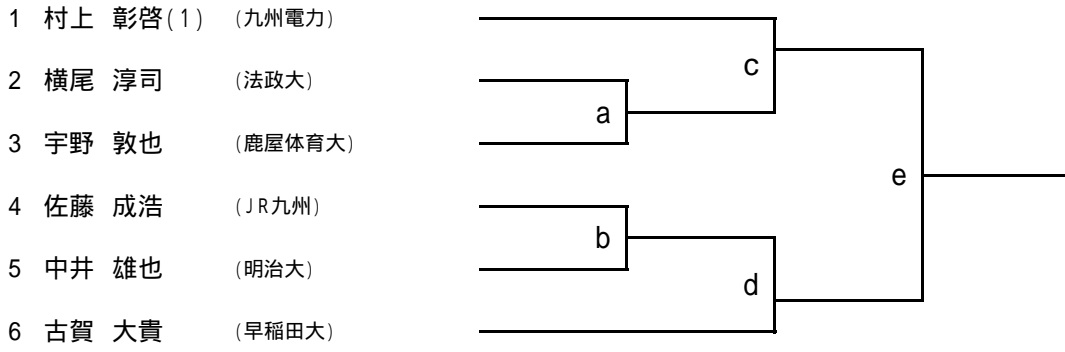

2ブロック

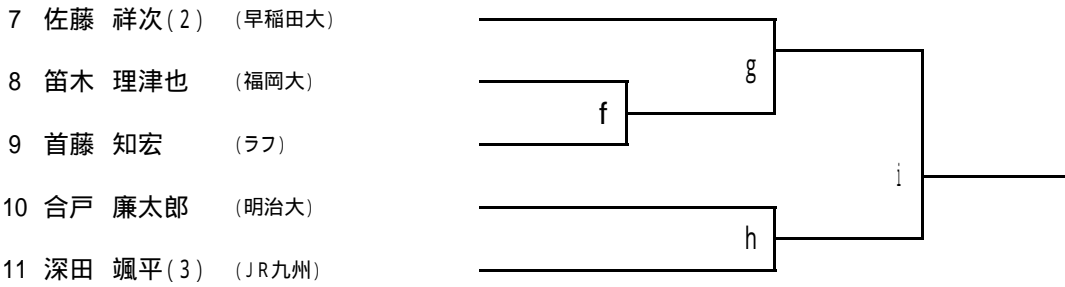

敗者復活トーナメント各ブロック1位は最終選考会へ

FC-1ブロック

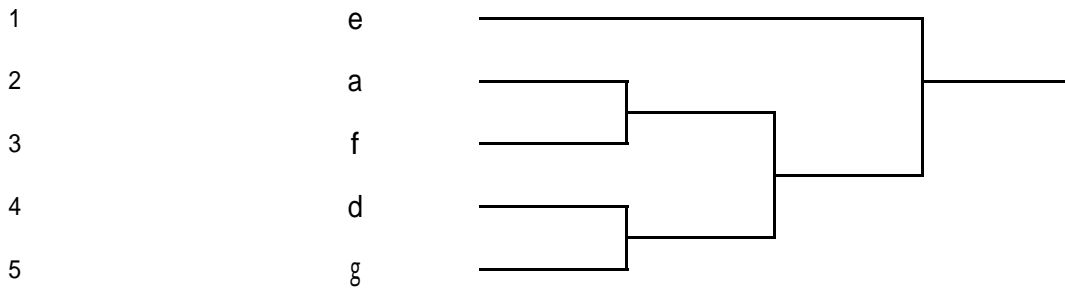

FC-2ブロック

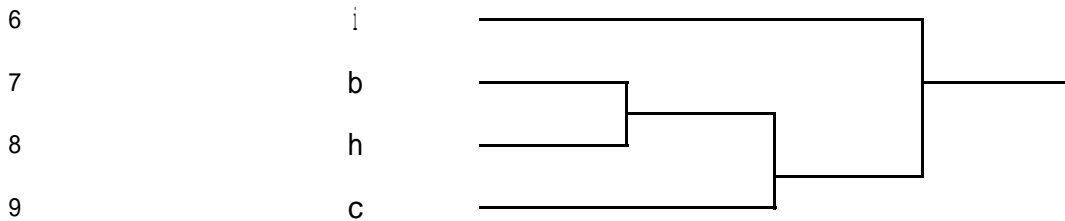

最終選考会

決定RR					勝敗	順位
1.		VS	VS	VS		
2.	VS		VS	VS		
3.	VS	VS		VS		
4.	VS	VS	VS			

日本テニス協会トーナメント諸規則の「ラウンドロビン方式における順位決定方法」を採用する
大分県成年男子国体テニス選手

成年女子
各トーナメント1位は最終選考会へ

2次選考会

1ブロック

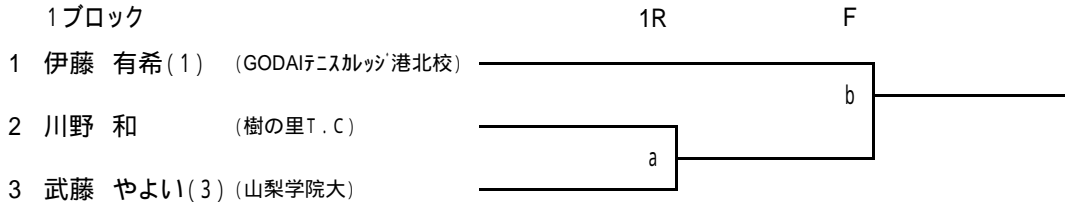

2ブロック

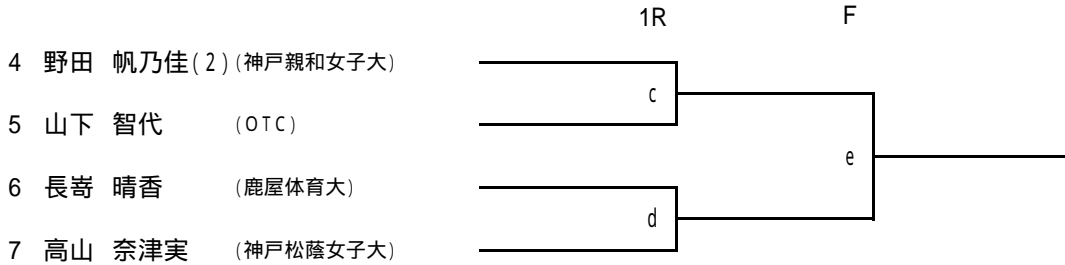

敗者復活トーナメント各ブロック1位は最終選考会へ

FC-1ブロック

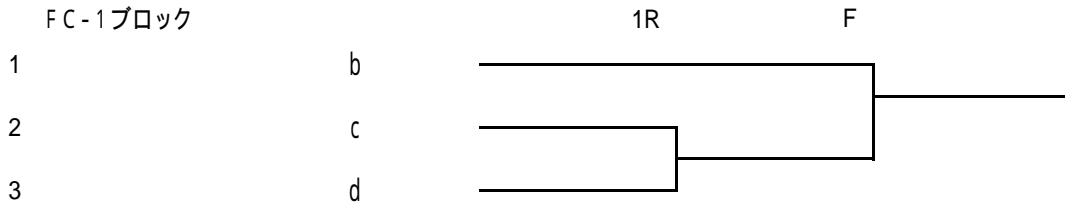

FC-2ブロック

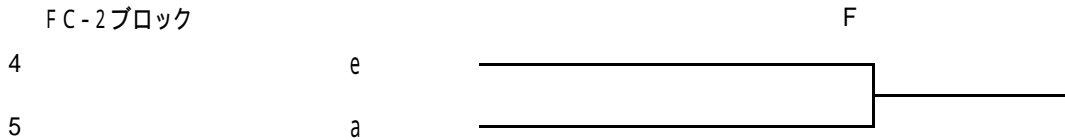

成年女子

最終選考会

決定RR					勝 敗	順 位
1.		VS	VS	VS		
2.	VS		VS	VS		
3.	VS	VS		VS		
4.	VS	VS	VS			

日本テニス協会トーナメント諸規則の「ラウンドロビン方式における順位決定方法」を採用する

大分県成年女子国体テニス選手

1. 2.

