

第18回大分県ジュニアテニス選手権大会(小手川杯)仮ドロー

(日程) (会場) 大分スポーツ公園だいぎんテニスコート

| 種 目 | | | 8月2日(木) | | 8月3日(金) | | 8月4日(土) | | 8月5日(日) | | 8月6日(月) | |
|-------|----|-------|---------|--------|---------|--------|---------|--------|---------|--------|---------|--------|
| | | | ラウンド | 会場 | ラウンド | 会場 | ラウンド | 会場 | ラウンド | 会場 | ラウンド | 会場 |
| 18才以下 | 男子 | シングルス | / | | / | | 1R ~ 3R | スポーツ公園 | 4R ~ 6R | スポーツ公園 | QF ~ F | スポーツ公園 |
| | | ダブルス | / | | / | | | | 1R ~ 3R | スポーツ公園 | 4R ~ F | スポーツ公園 |
| | 女子 | シングルス | / | | / | | | | 1R ~ 5R | スポーツ公園 | QF ~ F | スポーツ公園 |
| | | ダブルス | / | | / | | 1R ~ 3R | スポーツ公園 | / | | QF ~ F | スポーツ公園 |
| 16才以下 | 男子 | シングルス | 1R ~ QF | スポーツ公園 | SF ~ F | スポーツ公園 | / | | / | | / | |
| | | ダブルス | | | 1R ~ F | スポーツ公園 | / | | / | | / | |
| | 女子 | シングルス | 1R ~ QF | スポーツ公園 | SF ~ F | スポーツ公園 | / | | / | | / | |
| | | ダブルス | | | 1R ~ F | スポーツ公園 | / | | / | | / | |
| 14才以下 | 男子 | シングルス | 1R ~ QF | スポーツ公園 | SF ~ F | スポーツ公園 | / | | / | | / | |
| | | ダブルス | | | 1R ~ F | スポーツ公園 | / | | / | | / | |
| | 女子 | シングルス | 1R ~ QF | スポーツ公園 | SF ~ F | スポーツ公園 | / | | / | | / | |
| | | ダブルス | | | 1R ~ F | スポーツ公園 | / | | / | | / | |
| 12才以下 | 男子 | シングルス | 1R ~ QF | スポーツ公園 | SF ~ F | スポーツ公園 | / | | / | | / | |
| | | ダブルス | | | 1R ~ F | スポーツ公園 | / | | / | | / | |
| | 女子 | シングルス | 1R ~ QF | スポーツ公園 | SF ~ F | スポーツ公園 | / | | / | | / | |
| | | ダブルス | | | 1R ~ F | スポーツ公園 | / | | / | | / | |
| 10才以下 | 男子 | シングルス | 1R ~ QF | スポーツ公園 | SF ~ F | スポーツ公園 | / | | / | | / | |
| | 女子 | シングルス | 1R ~ QF | スポーツ公園 | SF ~ F | スポーツ公園 | / | | / | | / | |

(注意事項)

1. 受付 : 選手は予定時刻(ドローに記載している時間)までに大会本部で受付をしてください。
2. 試合球 : ヨネックス マッスルパワートーナメント(初戦及び決勝はニューボール、他の試合はセットボール使用)
3. 試合方法 : シングルス・ダブルスとも決勝は8ゲームプロセット(8ゲームオールタイブレーク)
他の試合は全て1セットマッチ(6ゲームオールタイブレーク)
(ファーストゲーム終了後の休憩はありません)
天候等やむをえない事情により変更する場合があります。
4. 進行 : 試合進行はオーダーオブプレー(試合進行表)により行います。選手は各自確認してください。
5. 練習 : 試合前の練習はサービス4本のみとします。
6. 審判 : セルフジャッジ(ローピング・アンパイアを配置しますので、その指示にはしたがってください。)
7. 服装 : (財)日本テニス協会 公式トーナメント競技規則に定めるテニスウェアとする。
[色の規制は行いませんが、ロゴ(大きさ・数等)には注意して下さい。]
8. その他 : 他の事項については、日本テニス協会 テニスルール、公式トーナメント競技規則によります。
棄権をする場合は、事前に連絡をして下さい。文字等に誤りがあれば7月27日までに連絡して下さい。

連絡先・大分県テニス協会 ジュニア委員会 佐藤 景樹(さとう けいじゅ)

TEL・090 - 5483 - 0074

第18回大分県ジュニアテニス選手権大会(小手川杯)

平成24年8月4日(土)

大分スポーツ公園だいぎんコート

(18才以下男子・シングルス・No.1)

1R 2R 3R 4R 5R 6R QF 6R 5R 4R 3R 2R 1R

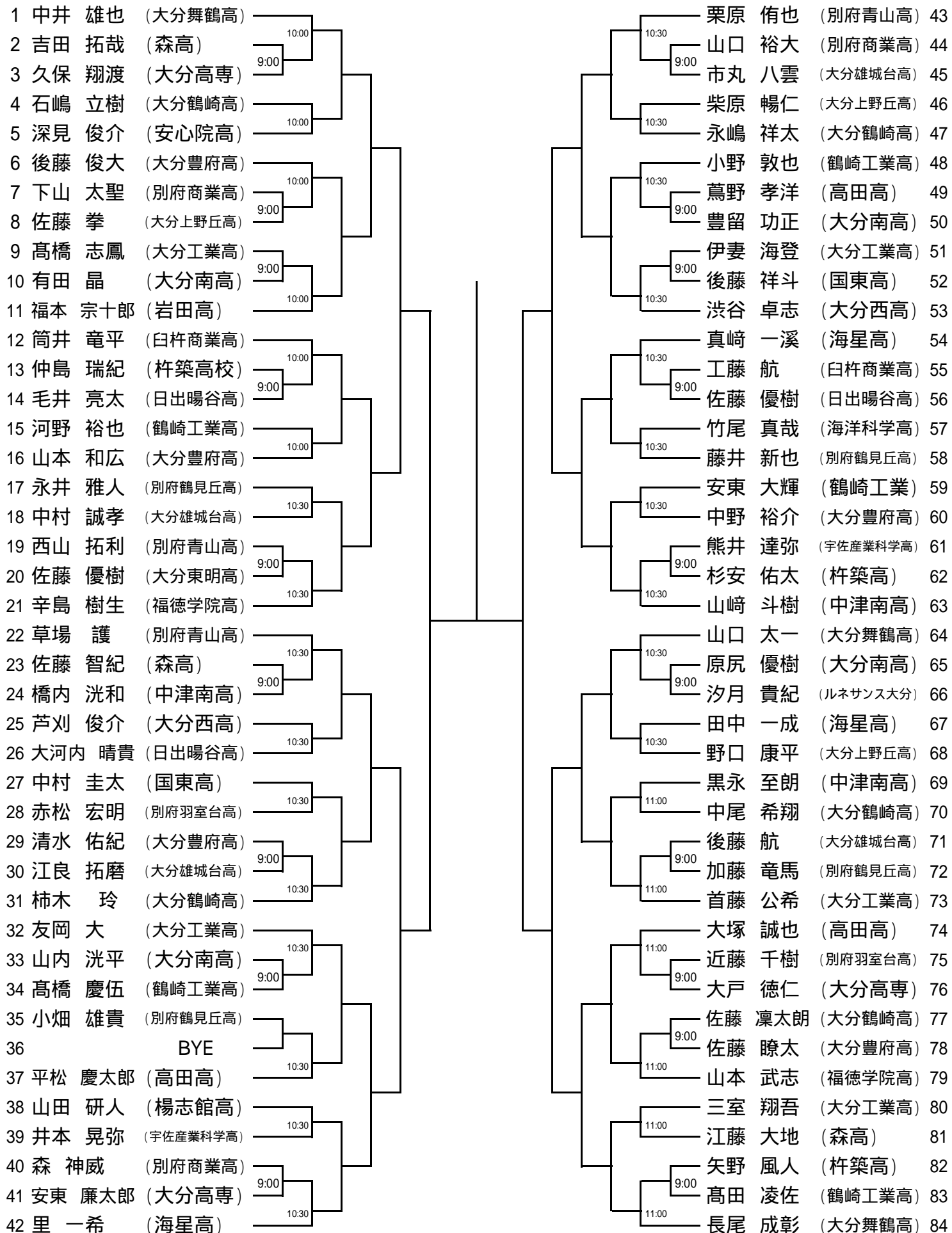

(F)

(3位決定戦)

の敗者

の敗者

第18回大分県ジュニアテニス選手権大会(小手川杯)

平成24年8月4日(土)

大分スポーツ公園だいぎんコート

(18才以下男子・シングルス・No.2)

1R 2R 3R 4R 5R 6R QF 6R 5R 4R 3R 2R 1R

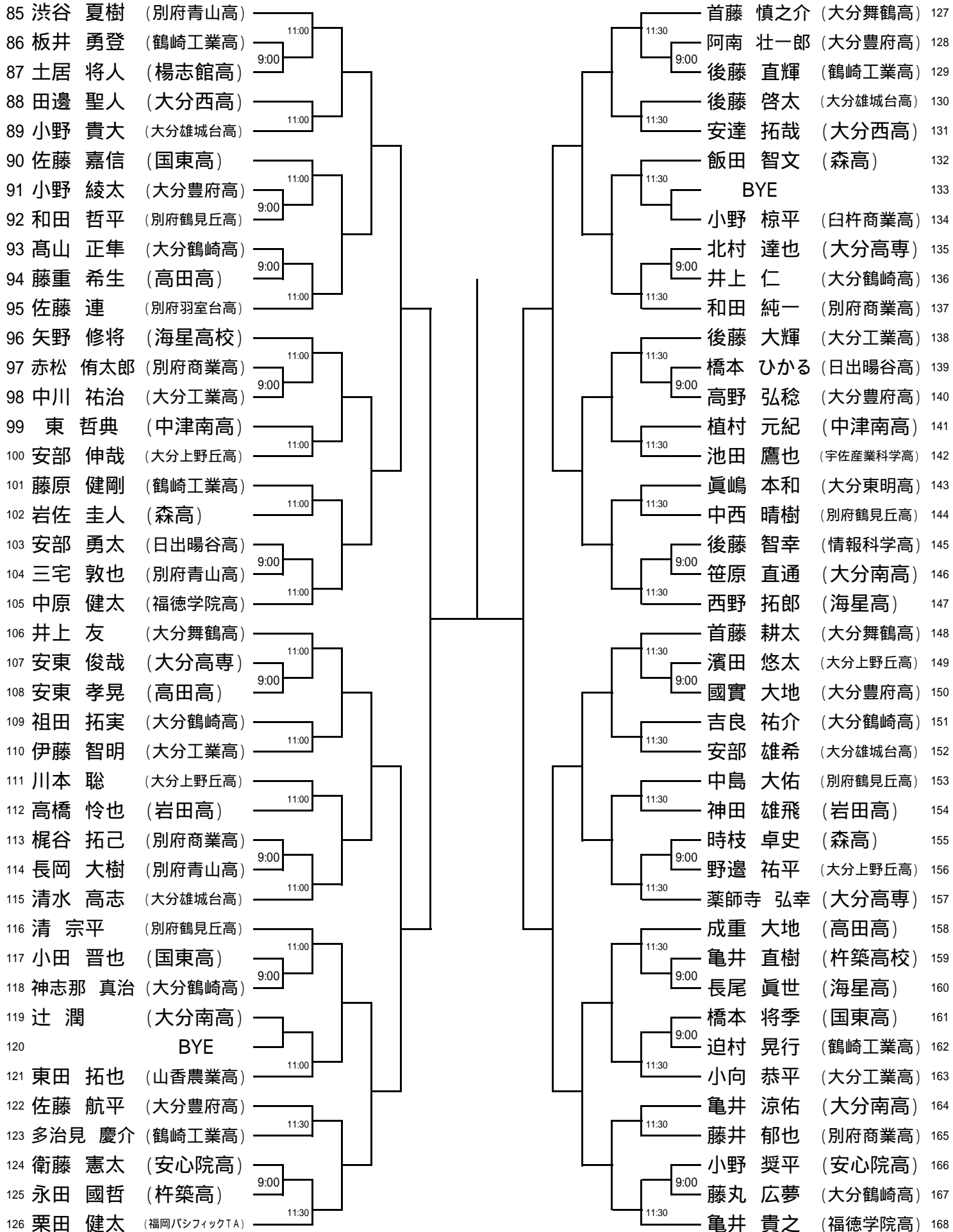

(SF)
No.1
No.2

(SF)
No.3
No.4

第18回大分県ジュニアテニス選手権大会(小手川杯)

平成24年8月4日(土)

大分スポーツ公園だいぎんコート

(18才以下男子・シングルス・No.3)

1R 2R 3R 4R 5R 6R QF 6R 5R 4R 3R 2R 1R

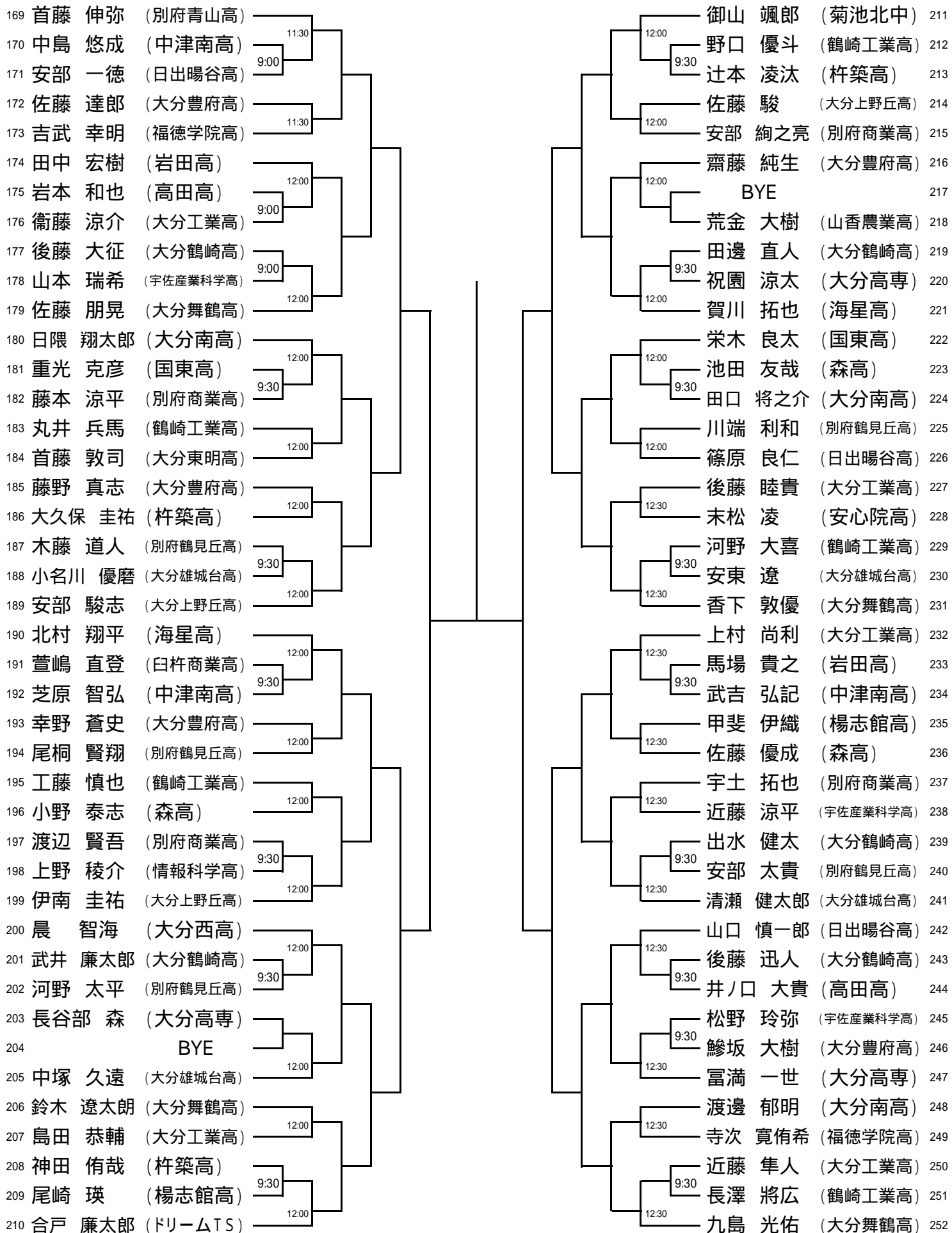

第18回大分県ジュニアテニス選手権大会(小手川杯)

平成24年8月4日(土)

大分スポーツ公園だいぎんコート

(18才以下男子・シングルス・No.4)

1R 2R 3R 4R 5R 6R QF 6R 5R 4R 3R 2R 1R

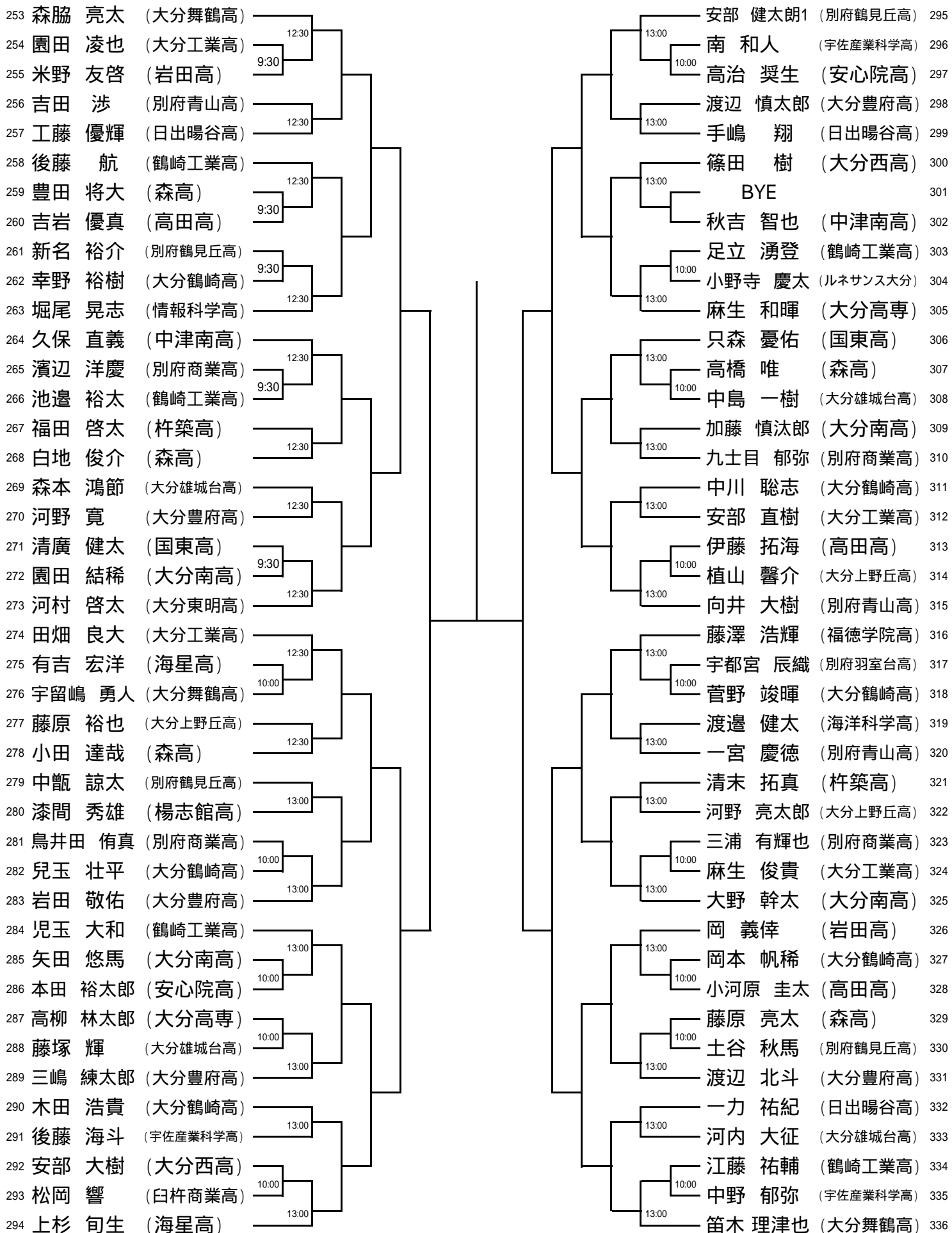

第18回大分県ジュニアテニス選手権大会(小手川杯)

平成24年8月5日(日)

大分スポーツ公園だいぎんコート

(18才以下女子・シングルス・No.1)

1R 2R 3R 4R 5R QF SF QF 5R 4R 3R 2R 1R

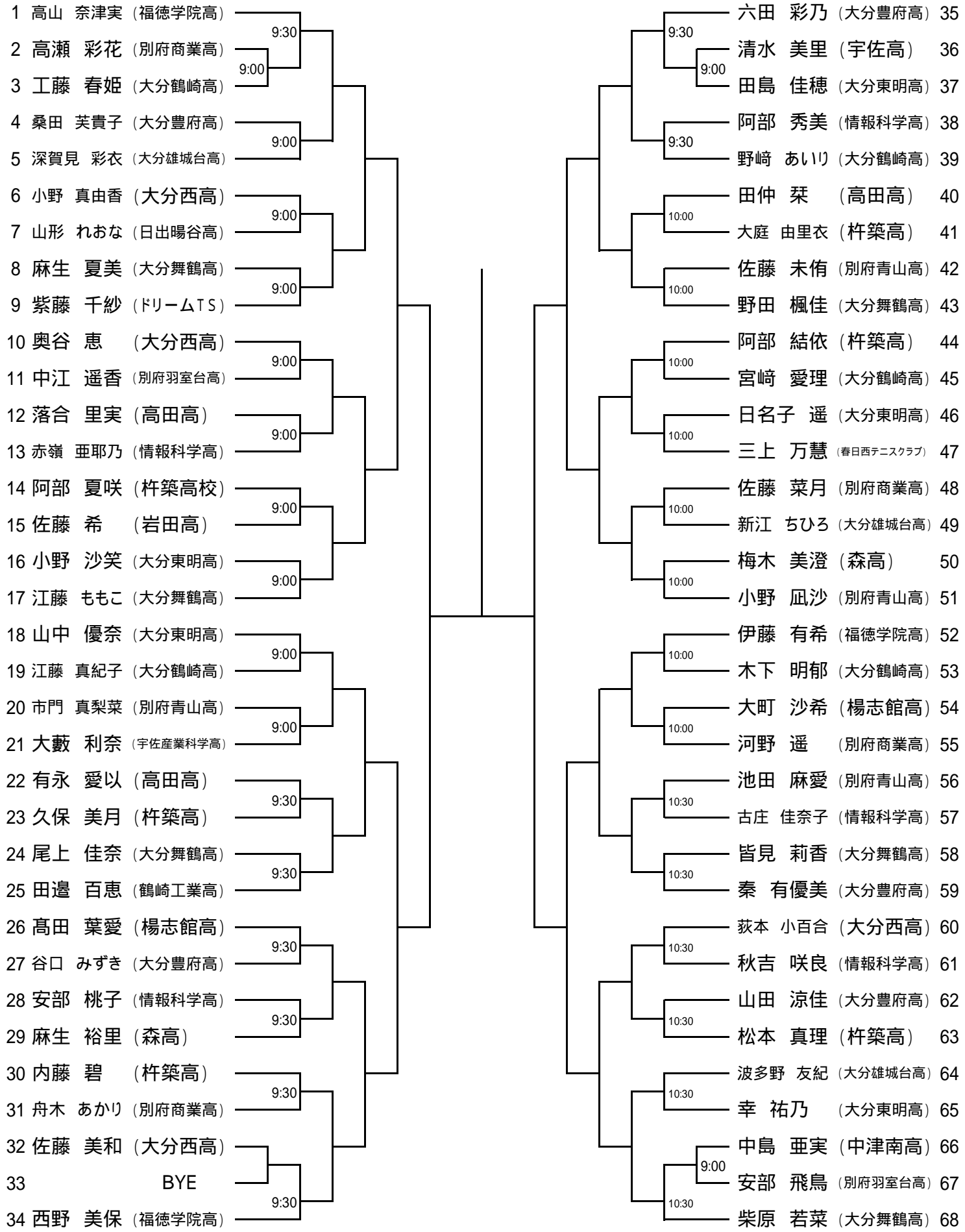

(F)

(3位決定戦)

の敗者

の敗者

第18回大分県ジュニアテニス選手権大会(小手川杯)

平成24年8月5日(日)

大分スポーツ公園だいぎんコート

(18才以下女子・シングルス・No.2)

1R 2R 3R 4R 5R QF SF QF 5R 4R 3R 2R 1R

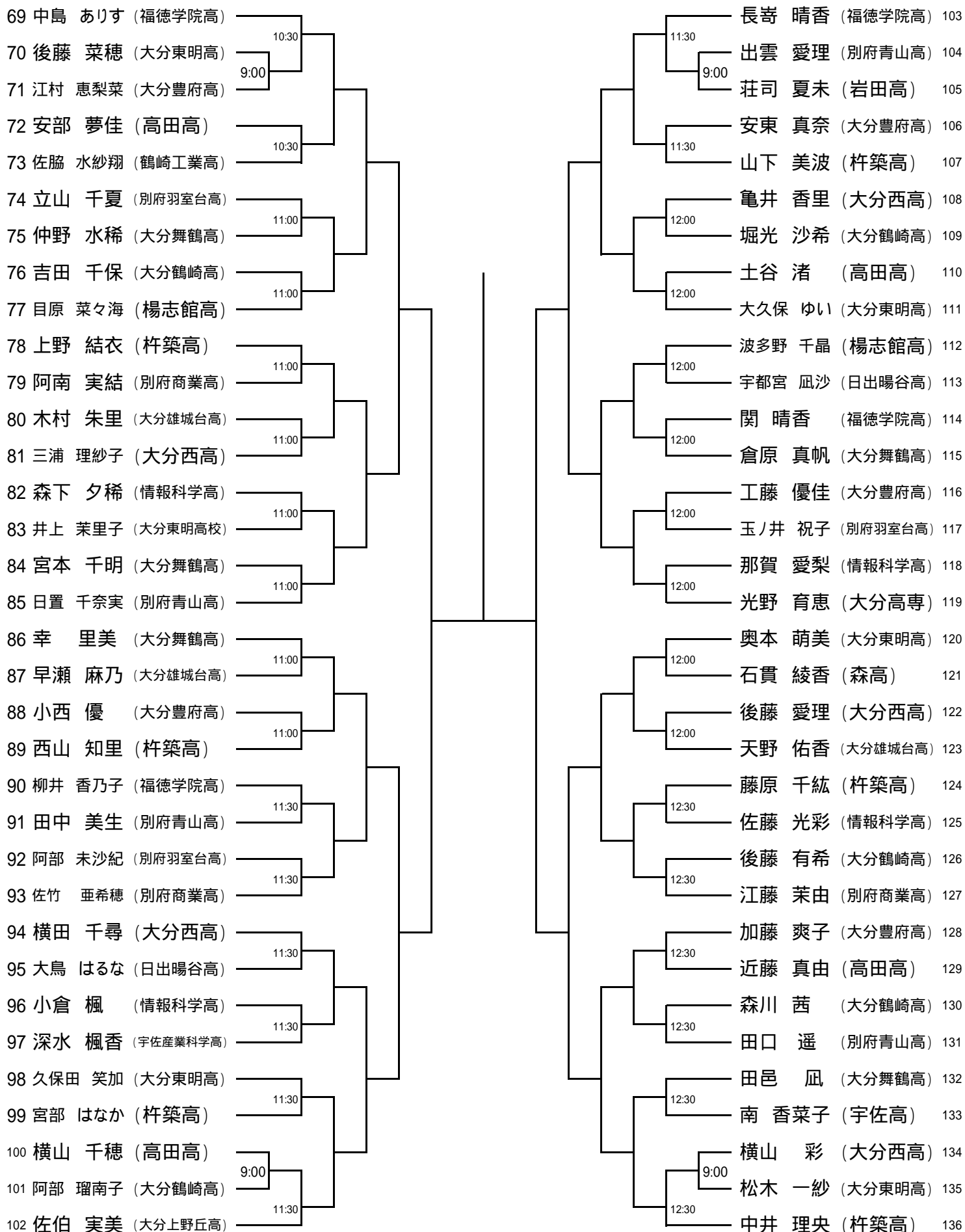

第18回大分県ジュニアテニス選手権大会(小手川杯)

平成24年8月2日(木)

大分スポーツ公園だいぎんコート

(16才以下男子・シングルス)

1R 2R 3R 4R QF SF F SF QF 4R 3R 2R 1R

| | | | |
|------------------------|------|-------------------------|------|
| 1 佐藤 祥次 (大分市ジュニア) | 9:30 | 沖田 竣或 (ファーストジュニア) 34 | 9:00 |
| 2 田中 浩太 (宗近中) | 9:00 | 廣瀬 大地 (大分東明高) 35 | 9:00 |
| 3 内尾 健介 (大分東明高) | 9:00 | 植田 豊 (情報科学高) 36 | 9:00 |
| 4 小倉 悠生 (上海GTA) | 9:00 | 芳賀 洸介 (大分東明高) 37 | 9:00 |
| 5 村田 達哉 (大分東明高) | 9:00 | 井上 涼風 (ドリームTS) 38 | 9:00 |
| 6 三重野 哲輝 (大分東明高) | 9:00 | 吉田 賢史 (大分東明高) 39 | 9:00 |
| 7 甲斐 拓真 (ドリームTS) | 9:00 | 柳原 寛紀 (大分東明高) 40 | 9:00 |
| 8 小野 弘登 (大分東明高) | 9:00 | 梅野 晃正 (大分スポーツ公園T.S) 41 | 9:00 |
| 9 白石 知也 (ラフ) | 9:00 | 境田 裕介 (ロケ-ション) 42 | 9:00 |
| 10 木村 凌 (ロケ-ション) | 9:00 | 下村 拓 (大分東明高) 43 | 9:00 |
| 11 古城 佑輔 (大分東明高) | 9:00 | 川村 理 (大分東明高) 44 | 9:00 |
| 12 竹内 柊太 (別府羽室台高) | 9:00 | 藤原 弘瀬 (別府羽室台高) 45 | 9:00 |
| 13 工藤 大蔵 (大分東明高) | 9:00 | 末棟 大貴 (大分東明高) 46 | 9:00 |
| 14 福原 建次郎 (福岡パシフィックTA) | 9:00 | 薬師寺 大和 (海洋科学高) 47 | 9:00 |
| 15 川谷 大聖 (大分東明高) | 9:00 | 魚返 祐太郎 (大分豊府中) 48 | 9:00 |
| 16 重藤大成 (大分豊府中) | 9:00 | 伊南 陽介 (ORION.TS) 49 | 9:30 |
| 17 九島 圭佑 (BEKITT) | 9:00 | 正野 博堂 (ロケ-ション) 50 | 9:30 |
| 18 井上 瑞樹 (ラフ) | 9:00 | 小野 秀樹 (大分東明高) 51 | 9:30 |
| 19 久保田 悠希 (大分東明高) | 9:00 | 姫野 勇輝 (大分東明高) 52 | 9:30 |
| 20 齊藤太一 (大分豊府中) | 9:00 | 衛藤 拓人 (由布高校) 53 | 9:30 |
| 21 佐藤 立征 (大分東明高) | 9:00 | 田中 利樹 (大分豊府中) 54 | 9:30 |
| 22 薬師寺 廉 (情報科学高) | 9:00 | 花岡 大樹 (大分東明高) 55 | 9:30 |
| 23 下野 鶴斗 (大分東明高) | 9:00 | 阿部 誠志郎 (別府羽室台高) 56 | 9:30 |
| 24 一野 拓己 (別府羽室台高) | 9:00 | 平松 嵩貴 (樹の里) 57 | 9:30 |
| 25 日高 佑 (大分スポーツ公園T.S) | 9:00 | 谷川 崇仁 (ラフ) 58 | 9:30 |
| 26 横尾 淳司 (ロケ-ション) | 9:00 | 甲斐 稜平 (大分東明高) 59 | 9:30 |
| 27 藤田 慎二 (ドリームTS) | 9:00 | 松本 侑大 (ラサール中) 60 | 9:30 |
| 28 後藤 和樹 (大分東明高) | 9:00 | 川野 万太郎 (Team KENKEN) 61 | 9:30 |
| 29 鈴木 晟士 (ラフ) | 9:00 | 吉田 涼吾 (大分東明高) 62 | 9:30 |
| 30 薬真寺 廉 (大分東明高) | 9:00 | 久下 大珠 (海洋科学高) 63 | 9:30 |
| 31 本郷晶大 (大分豊府中) | 9:00 | 築城 聖弥 (大分東明高) 64 | 9:30 |
| 32 中野 宏行 (大分東明高) | 9:00 | BYE 65 | 9:30 |
| 33 柏本 大知 (BEKITT) | 9:00 | 宇野 敦也 (BEKITT) 66 | 9:30 |

(3位決定戦)

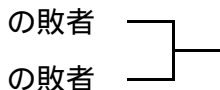

第18回大分県ジュニアテニス選手権大会(小手川杯)

平成24年8月2日(木)

大分スポーツ公園だいぎんコート

(16才以下女子・シングルス)

1R 2R QF SF F SF QF 2R 1R

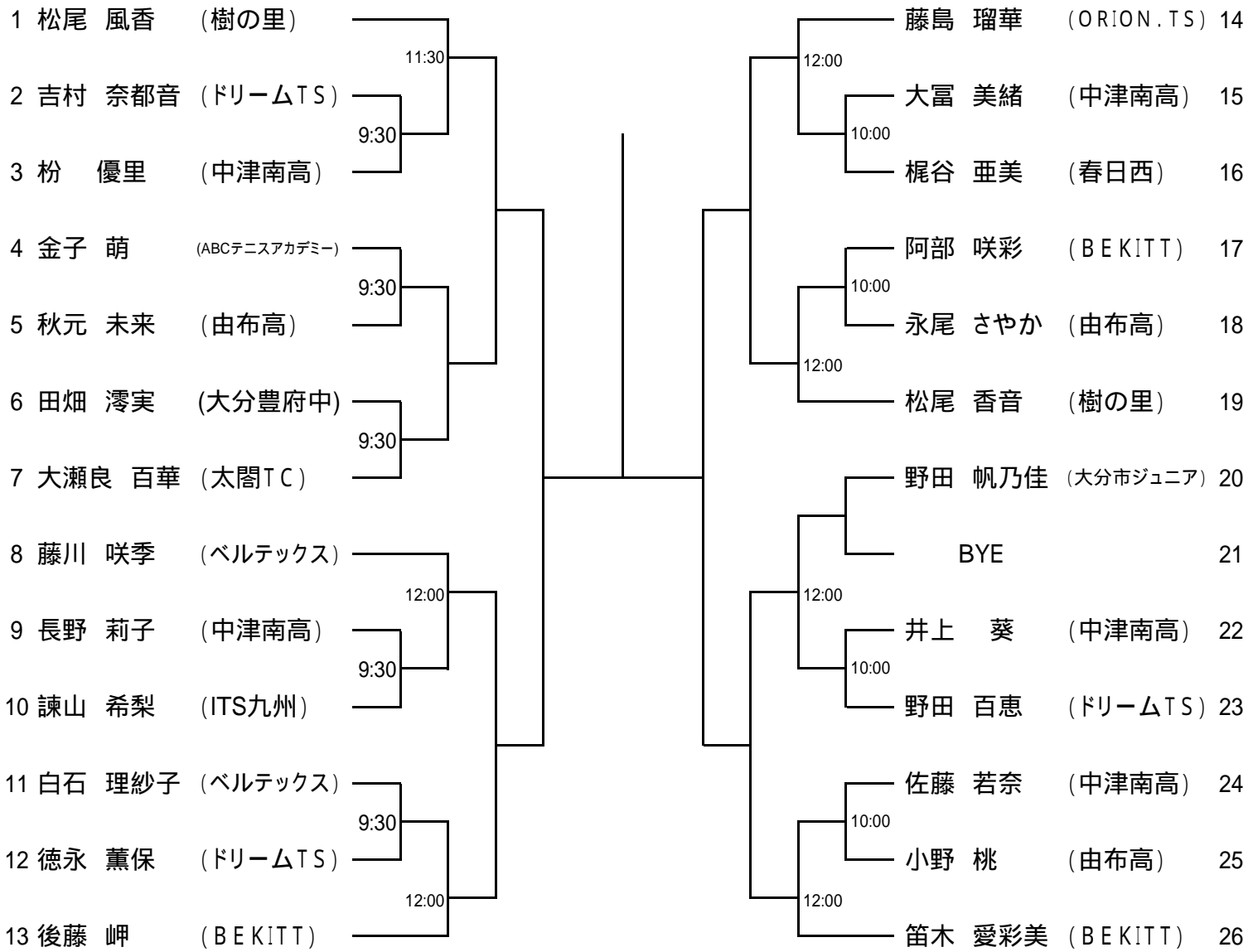

(3位決定戦)



第18回大分県ジュニアテニス選手権大会(小手川杯)

平成24年8月2日(木)

大分スポーツ公園だいぎんコート

(14才以下男子・シングルス)

1R 2R 3R QF SF F SF QF 3R 2R 1R

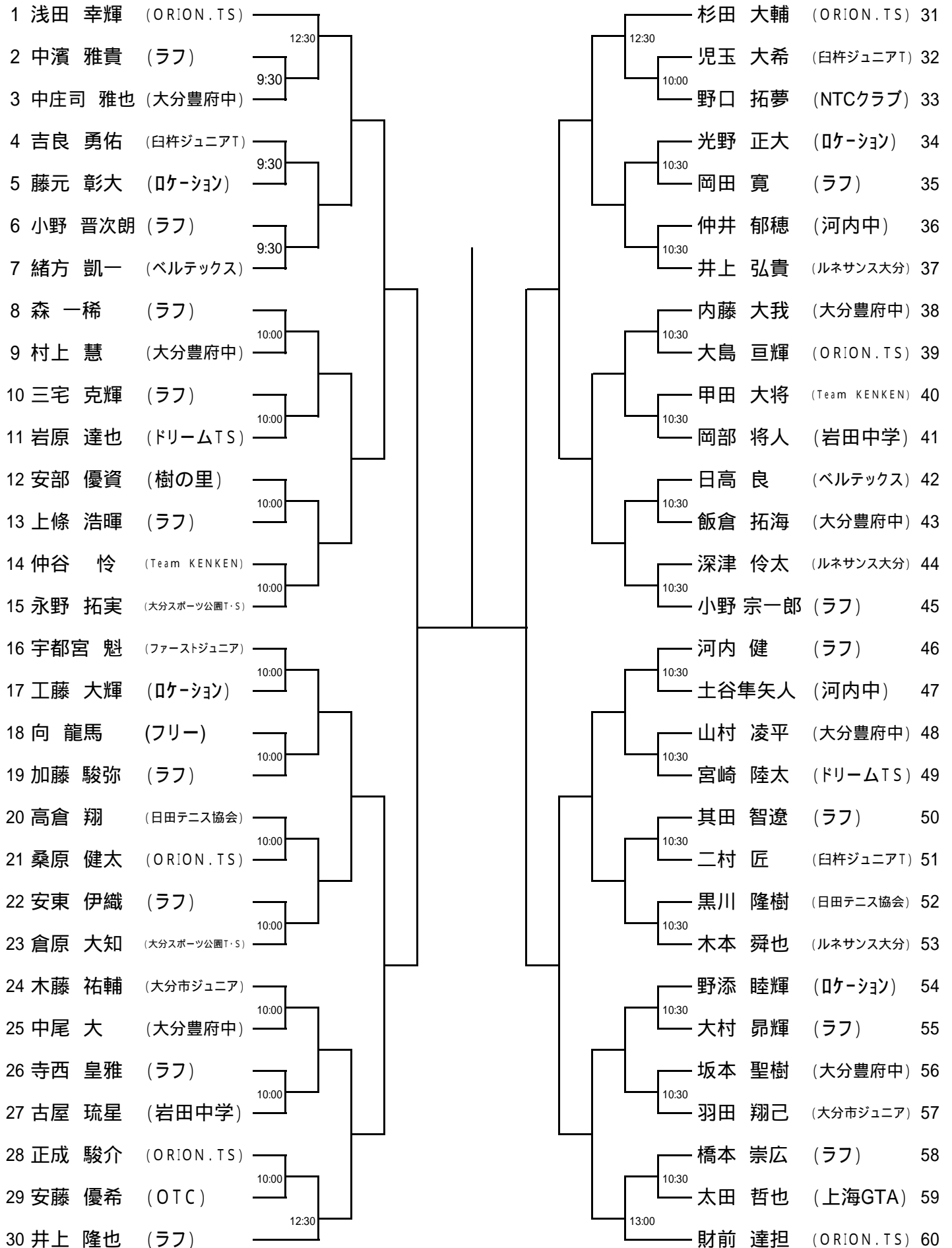

(3位決定戦)

の敗者

の敗者

第18回大分県ジュニアテニス選手権大会(小手川杯)

平成24年8月2日(木)

大分スポーツ公園だいぎんコート

(14才以下女子・シングルス)

1R 2R 3R QF SF F SF QF 3R 2R 1R

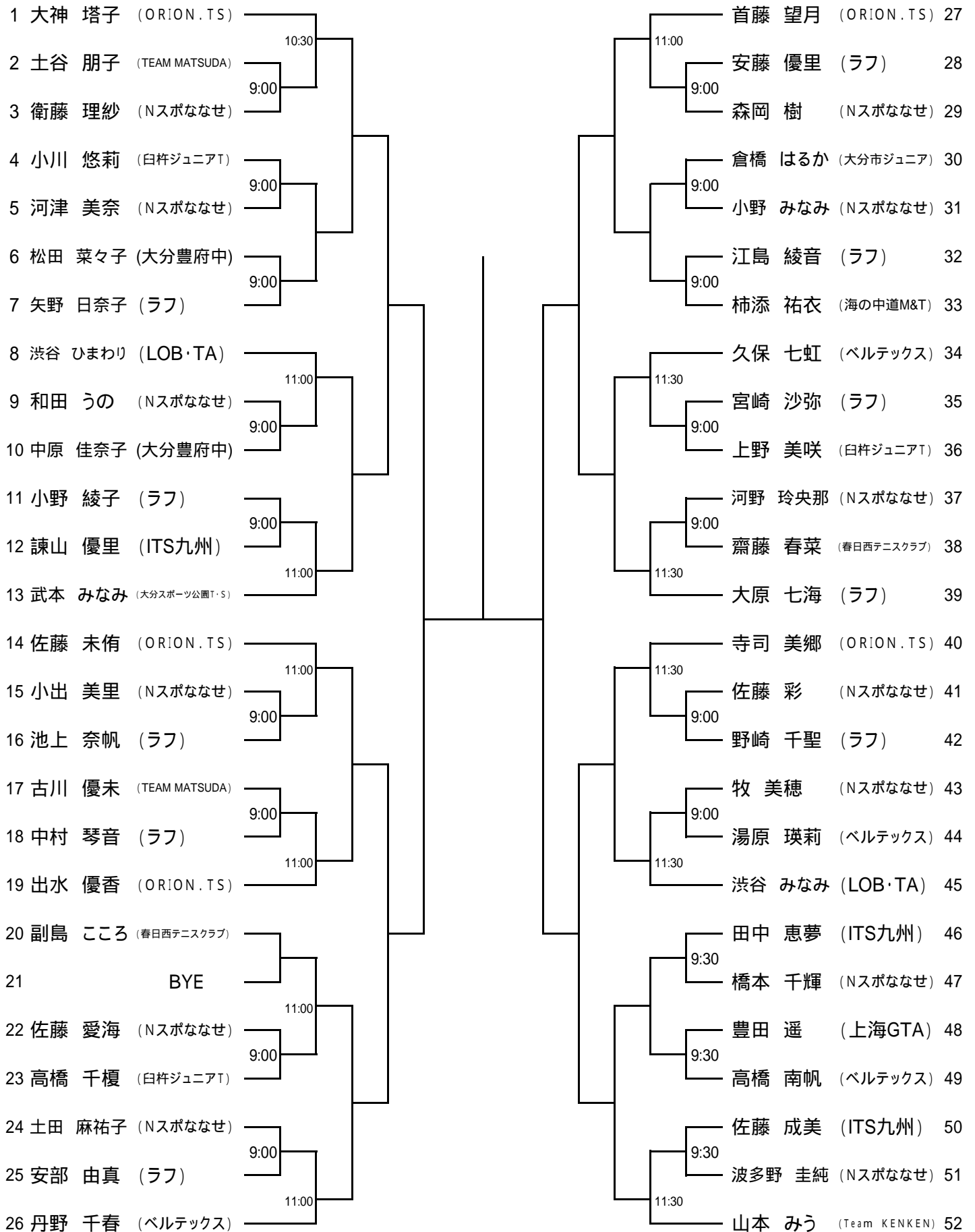

(3位決定戦)

の敗者

の敗者

第18回大分県ジュニアテニス選手権大会(小手川杯)

平成24年8月2日(木)

大分スポーツ公園だいぎんコート

(12才以下男子・シングルス)

1R 2R 3R QF SF F SF QF 3R 2R 1R

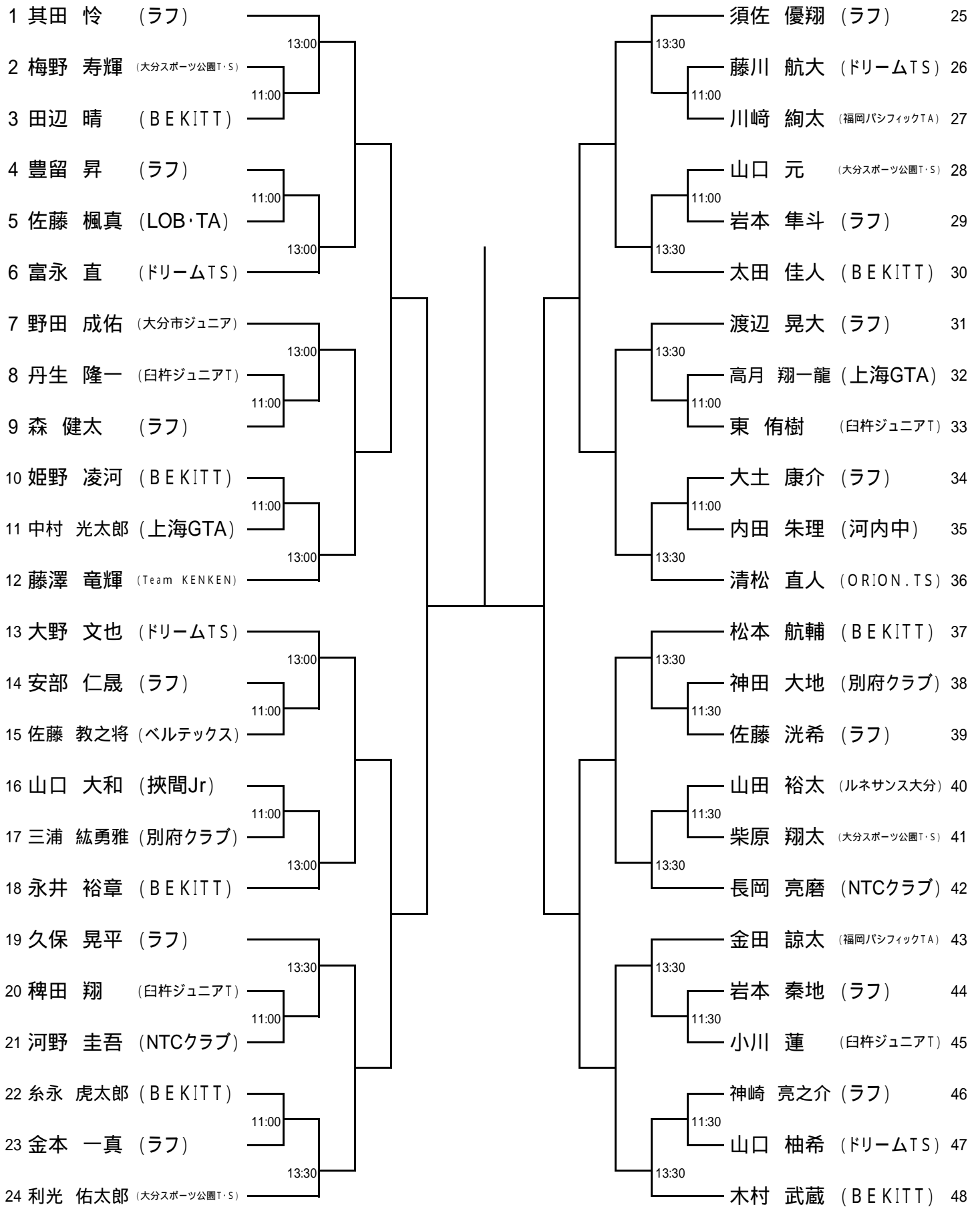

(3位決定戦)

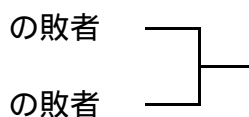

第18回大分県ジュニアテニス選手権大会(小手川杯)

平成24年8月2日(木)

大分スポーツ公園だいぎんコート

(12才以下女子・シングルス)

1R 2R 3R QF SF F SF QF 3R 2R 1R

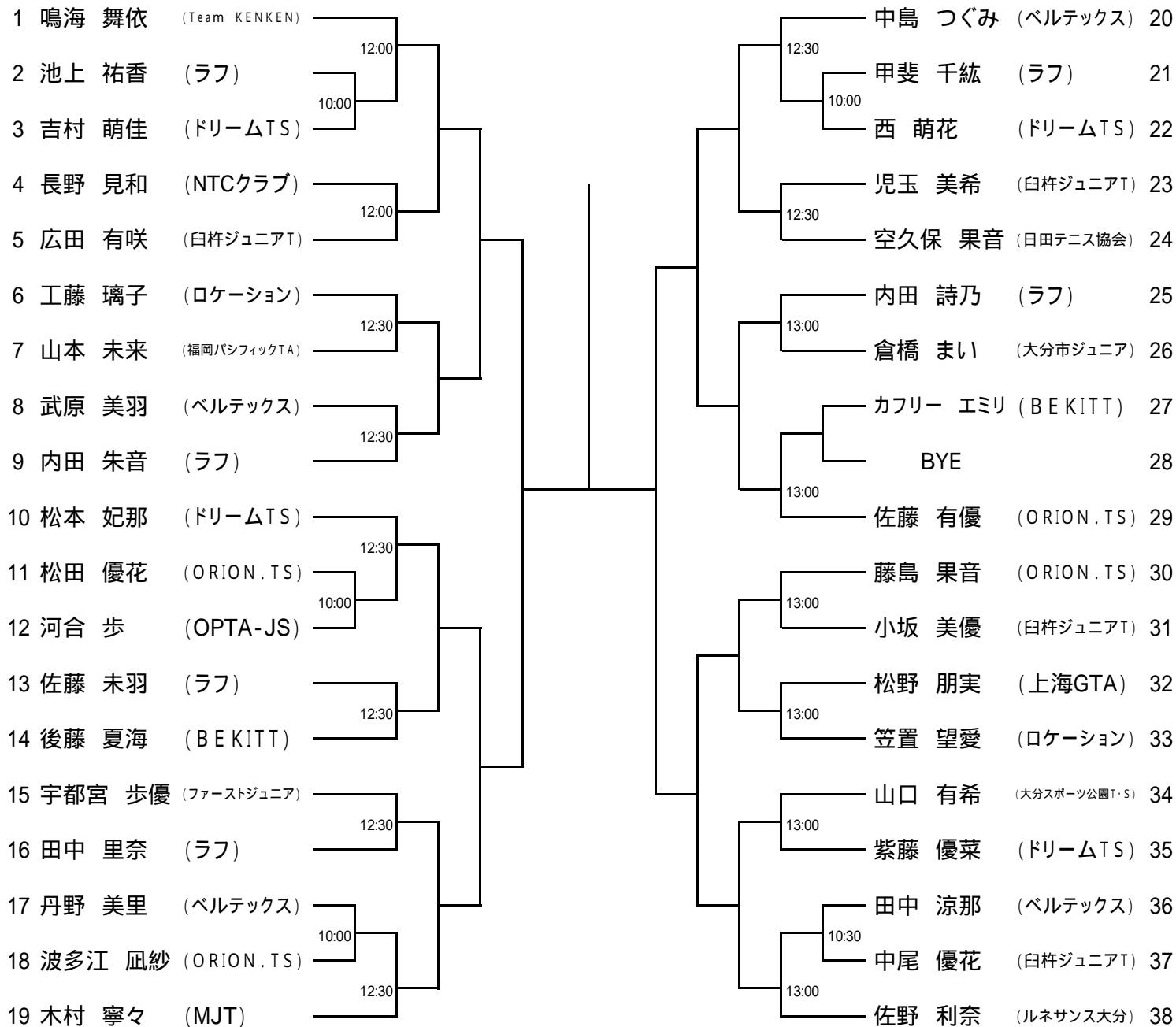

(3位決定戦)

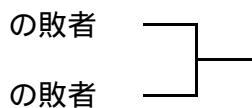

第18回大分県ジュニアテニス選手権大会(小手川杯)

平成24年8月2日(木)

大分スポーツ公園だいぎんコート

(10才以下男子・シングルス)

1R 2R QF SF F SF QF 2R 1R

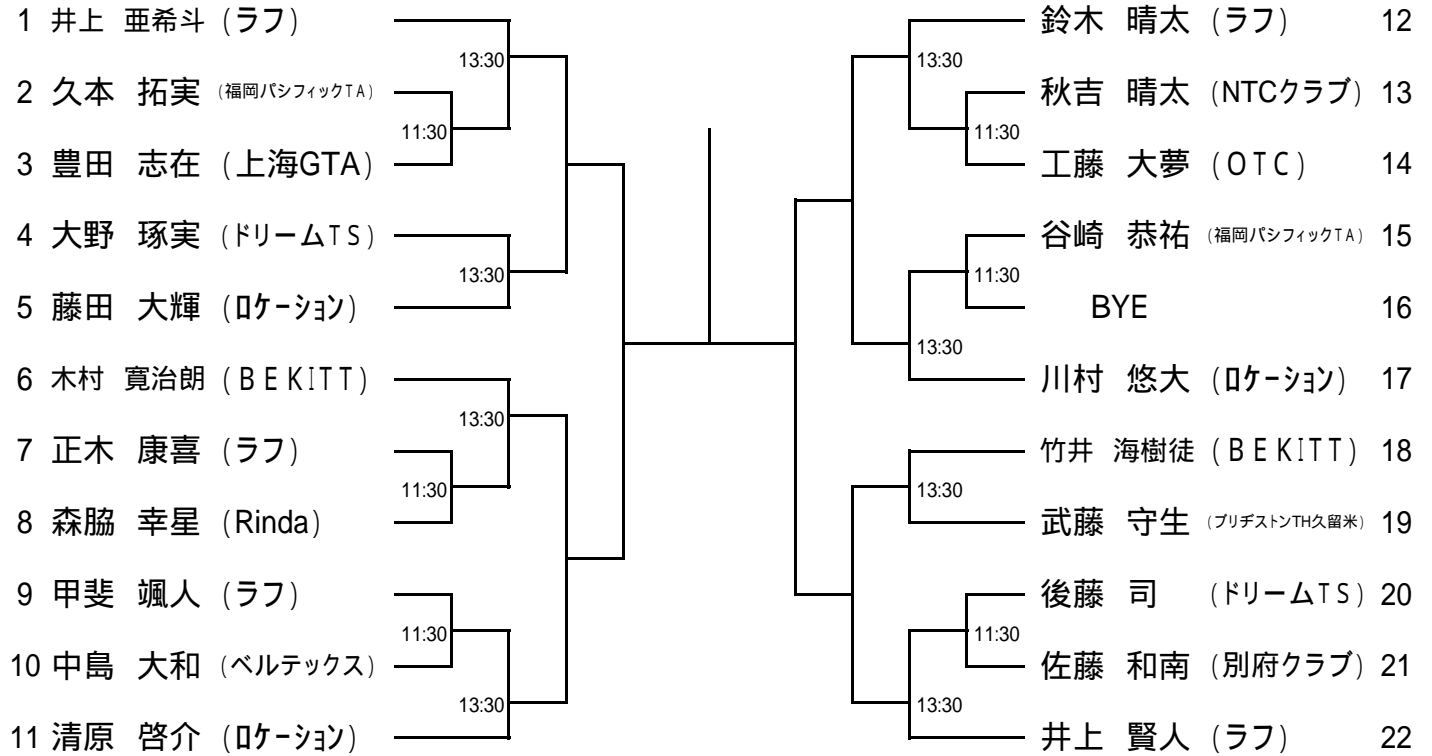

(3位決定戦)

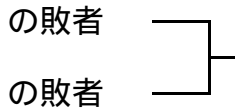

第18回大分県ジュニアテニス選手権大会(小手川杯)

平成24年8月2日(木)

大分スポーツ公園だいぎんコート

(10才以下女子・シングルス)

1R QF SF F SF QF 1R

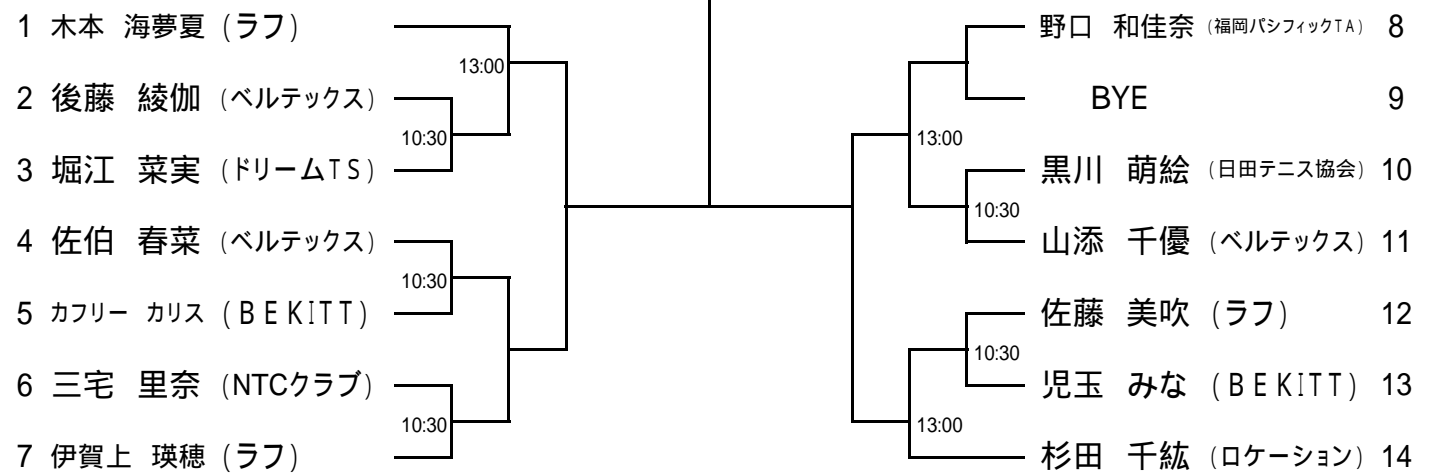

(3位決定戦)

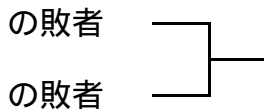

第18回大分県ジュニアテニス選手権大会(小手川杯)

平成24年8月5日(日)

大分スポーツ公園だいぎんコート

(18才以下男子・ダブルス・No.1)

1R 2R 3R 4R 5R QF 5R 4R 3R 2R 1R

| | | | | | | |
|----|----------------|----------------|---------------|-----------------|-----------------|----|
| 1 | 中井 雄也 (大分舞鶴高) | 森脇 亮太 (大分舞鶴高) | | 晨 智海 (大分西高) | 19 | |
| 2 | 平川 和明 (大分上野丘高) | 野邊 祐平 (大分上野丘高) | | 渋谷 卓志 (大分西高) | 20 | |
| 3 | 佐藤 瞭太 (大分豊府高) | 齋藤 純生 (大分豊府高) | | 衛藤 憲太 (安心院高) | 小野 奨平 (安心院高) | 21 |
| 4 | 黒永 至朗 (中津南高) | 東 哲典 (中津南高) | | 濱田 悠太 (大分上野丘高) | 植山 馨介 (大分上野丘高) | 22 |
| 5 | 里 一希 (海星高) | 田中 一成 (海星高) | | 飯田 智文 (森高) | 白地 俊介 (森高) | 23 |
| 6 | 友岡 大 (大分工業高) | 小向 恭平 (大分工業高) | | 藤本 涼平 (別府商業高) | 梶谷 拓己 (別府商業高) | 24 |
| 7 | 松岡 響 (臼杵商業高) | 小野 椋平 (臼杵商業高) | | 中野 裕介 (大分豊府高) | 渡辺 北斗 (大分豊府高) | 25 |
| 8 | 川端 利和 (別府鶴見丘高) | 小畑 雄貴 (別府鶴見丘高) | | 池田 鷹也 (宇佐産業科学高) | 後藤 海斗 (宇佐産業科学高) | 26 |
| 9 | 眞嶋 本和 (大分東明高) | 佐藤 優樹 (大分東明高) | | 芝原 智弘 (中津南高) | 中島 悠成 (中津南高) | 27 |
| 10 | 佐藤 航平 (大分豊府高) | 後藤 俊大 (大分豊府高) | | 渡邊 郁明 (大分南高) | 亀井 涼佑 (大分南高) | 28 |
| 11 | 板井 勇登 (鶴崎工業高) | 竹林 兼良 (鶴崎工業高) | | 森本 鴻節 (大分雄城台高) | 小野 貴大 (大分雄城台高) | 29 |
| 12 | 中村 圭太 (国東高) | 清廣 健太 (国東高) | | 和田 哲平 (別府鶴見丘高) | 新名 裕介 (別府鶴見丘高) | 30 |
| 13 | 中村 誠孝 (大分雄城台高) | 中島 一樹 (大分雄城台高) | | 永田 國哲 (杵築高) | 杉安 佑太 (杵築高) | 31 |
| 14 | 安達 拓哉 (大分西高) | 安東 大輔 (大分西高) | | 首藤 公希 (大分工業高) | 島田 恭輔 (大分工業高) | 32 |
| 15 | 吉岩 優真 (高田高) | 井ノ口 大貴 (高田高) | | 藤吉 祐貴 (岩田高) | 馬場 貴之 (岩田高) | 33 |
| 16 | 安部 勇太 (日出暘谷高) | 安部 一徳 (日出暘谷高) | | 小野 敦也 (鶴崎工業高) | 河野 大喜 (鶴崎工業高) | 34 |
| 17 | BYE | | | 山本 武志 (福德学院高) | 寺次 寛侑希 (福德学院高) | 35 |
| 18 | 薬師寺 弘幸 (大分高専) | 麻生 和暉 (大分高専) | | 岩本 和也 (高田高) | 蔦野 孝洋 (高田高) | 36 |
| | | | 渋谷 夏樹 (別府青山高) | 草場 護 (別府青山高) | | |

(F)

(3位決定戦)

の敗者

の敗者

第18回大分県ジュニアテニス選手権大会(小手川杯)

平成24年8月5日(日)

大分スポーツ公園だいぎんコート

(18才以下男子・ダブルス・No.2)

1R 2R 3R 4R 5R QF 5R 4R 3R 2R 1R

| | | | | | | | | | | | | | |
|----|-----------------|-----------------|--|--|--|--|--|--|--|--|-----------------|-----------------|----|
| 37 | 笛木 理津也 (大分舞鶴高) | 香下 敦優 (大分舞鶴高) | | | | | | | | | 西野 拓郎 (海星高) | 真崎 一溪 (海星高) | 55 |
| 38 | 江良 拓磨 (大分雄城台高) | 藤塚 輝 (大分雄城台高) | | | | | | | | | BYE | | 56 |
| 39 | 幸野 蒼史 (大分豊府高) | 渡辺 慎太郎 (大分豊府高) | | | | | | | | | 山口 裕大 (別府商業高) | 赤松 侑太郎 (別府商業高) | 57 |
| 40 | 安部 健太郎 (別府鶴見丘高) | 清 宗平 (別府鶴見丘高) | | | | | | | | | 福田 啓太 (杵築高) | 矢野 風人 (杵築高) | 58 |
| 41 | 児玉 大和 (鶴崎工業高) | 工藤 慎也 (鶴崎工業高) | | | | | | | | | 山村 祐紀 (大分上野丘高) | 濱本 侑季 (大分上野丘高) | 59 |
| 42 | 宇土 拓也 (別府商業高) | 鳥井田 侑真 (別府商業高) | | | | | | | | | 向井 大樹 (別府青山高) | 西山 拓利 (別府青山高) | 60 |
| 43 | 柴原 暢仁 (大分上野丘高) | 成瀬 聡馬 (大分上野丘高) | | | | | | | | | 一力 祐紀 (日出暘谷高) | 手嶋 翔 (日出暘谷高) | 61 |
| 44 | 園田 結稀 (大分南高) | 矢田 悠馬 (大分南高) | | | | | | | | | 藤井 新也 (別府鶴見丘高) | 中島 大佑 (別府鶴見丘高) | 62 |
| 45 | 古野 晋太郎 (中津南高) | 吉田 亘輝 (中津南高) | | | | | | | | | 合戸 廉太郎 (ドリームTS) | 御山 颯郎 (菊池北中) | 63 |
| 46 | 後藤 大輝 (大分工業高) | 後藤 睦貴 (大分工業高) | | | | | | | | | 日隈 翔太郎 (大分南高) | 辻 潤 (大分南高) | 64 |
| 47 | 佐藤 連 (別府羽室台高) | 近藤 千樹 (別府羽室台高) | | | | | | | | | 高野 弘稔 (大分豊府高) | 佐藤 達郎 (大分豊府高) | 65 |
| 48 | 大河内 晴貴 (日出暘谷高) | 工藤 優輝 (日出暘谷高) | | | | | | | | | 岩佐 圭人 (森高) | 小野 泰志 (森高) | 66 |
| 49 | 成重 大地 (高田高) | 平松 慶太郎 (高田高) | | | | | | | | | 赤松 宏明 (別府羽室台高) | 宇都宮 辰織 (別府羽室台高) | 67 |
| 50 | 芦刈 俊介 (大分西高) | 安部 大樹 (大分西高) | | | | | | | | | 後藤 航 (鶴崎工業高) | 藤原 健剛 (鶴崎工業高) | 68 |
| 51 | 辻本 凌汰 (杵築高) | 神田 侑哉 (杵築高) | | | | | | | | | 深見 俊介 (安心院高) | 末松 凌 (安心院高) | 69 |
| 52 | 熊井 達弥 (宇佐産業科学高) | 中野 郁弥 (宇佐産業科学高) | | | | | | | | | 高橋 志鳳 (大分工業高) | 園田 凌也 (大分工業高) | 70 |
| 53 | | BYE | | | | | | | | | 堀尾 晃志 (情報科学高) | 後藤 智幸 (情報科学高) | 71 |
| 54 | 山田 研人 (楊志館高) | 甲斐 伊織 (楊志館高) | | | | | | | | | 山口 太一 (大分舞鶴高) | 首藤 耕太 (大分舞鶴高) | 72 |

(SF)

No.1

No.2



(SF)

No.3

No.4



第18回大分県ジュニアテニス選手権大会(小手川杯)

平成24年8月5日(日)

大分スポーツ公園だいぎんコート

(18才以下男子・ダブルス・No.3)

1R 2R 3R 4R 5R QF 5R 4R 3R 2R 1R

| | | | | | | | | |
|----|----------------|-----------------|--|---------------|---------------|-----------------|------------------|-----|
| 73 | 栗原 侑也 (別府青山高) | 首藤 伸弥 (別府青山高) | | 中原 健太 (福德学院高) | 藤澤 浩輝 (福德学院高) | 91 | | |
| 74 | 南 和人 (宇佐産業科学高) | 山本 瑞希 (宇佐産業科学高) | | 13:00 | 13:30 | 鯨坂 大樹 (大分豊府高) | 小野 綾太 (大分豊府高) | 92 |
| 75 | 下山 太聖 (別府商業高) | 濱辺 洋慶 (別府商業高) | | 11:30 | 11:30 | 木藤 道人 (別府鶴見丘高) | 安部 太貴 (別府鶴見丘高) | 93 |
| 76 | 清末 拓真 (杵築高) | 大久保 圭祐 (杵築高) | | 13:00 | 13:30 | 只森 憂佑 (国東高) | 橋本 将季 (国東高) | 94 |
| 77 | 友松 直斗 (中津南高) | 佐藤 誠人 (中津南高) | | 13:00 | 13:30 | 大塚 誠也 (高田高) | 伊藤 拓海 (高田高) | 95 |
| 78 | 佐藤 朋晃 (大分舞鶴高) | 鈴木 遼太郎 (大分舞鶴高) | | 13:00 | 13:30 | 長尾 眞世 (海星高) | 矢野 修将 (海星高) | 96 |
| 79 | 中川 祐治 (大分工業高) | 近藤 隼人 (大分工業高) | | 13:00 | 13:30 | 池邊 裕太 (鶴崎工業高) | 野口 優斗 (鶴崎工業高) | 97 |
| 80 | 萱嶋 直登 (臼杵商業高) | 工藤 航 (臼杵商業高) | | 13:00 | 13:30 | 河内 大征 (大分雄城台高) | 後藤 啓太 (大分雄城台高) | 98 |
| 81 | 佐藤 駿 (大分上野丘高) | 野口 康平 (大分上野丘高) | | 13:00 | 13:30 | 山崎 斗樹 (中津南高) | 久保 直義 (中津南高) | 99 |
| 82 | 清水 高志 (大分雄城台高) | 安部 雄希 (大分雄城台高) | | 13:30 | 13:30 | 安部 駿志 (大分上野丘高) | 伊南 圭祐 (大分上野丘高) | 100 |
| 83 | 佐藤 優樹 (日出暘谷高) | 毛井 亮太 (日出暘谷高) | | 13:30 | 13:30 | 漆間 秀雄 (楊志館高) | 土居 将人 (楊志館高) | 101 |
| 84 | 本田 裕太郎 (安心院高) | 高治 奨生 (安心院高) | | 13:30 | 13:30 | 三浦 有輝也 (別府商業高) | 森 神威 (別府商業高) | 102 |
| 85 | 北村 達也 (大分高専) | 安東 廉太郎 (大分高専) | | 13:30 | 13:30 | 加藤 慎汰郎 (大分南高) | 豊留 功正 (大分南高) | 103 |
| 86 | 笹原 直通 (大分南高) | 原尻 優樹 (大分南高) | | 13:30 | 13:30 | 三嶋 練太郎 (大分豊府高) | 藤野 眞志 (大分豊府高) | 104 |
| 87 | 永井 雅人 (別府鶴見丘高) | 中甕 諒太 (別府鶴見丘高) | | 13:30 | 13:30 | 安東 俊哉 (大分高専) | 祝園 涼太 (大分高専) | 105 |
| 88 | 佐藤 優成 (森高) | 豊田 将大 (森高) | | 11:30 | 11:30 | 後藤 航 (大分雄城台高) | 市丸 八雲 (大分雄城台高) | 106 |
| 89 | BYE | | | 13:30 | 13:30 | 汐月 貴紀 (ルネサンス大分) | 小野寺 慶太 (ルネサンス大分) | 107 |
| 90 | 北村 翔平 (海星高) | 上杉 旬生 (海星高) | | 13:30 | 13:30 | 首藤 慎之介 (大分舞鶴高) | 井上 友 (大分舞鶴高) | 108 |

第18回大分県ジュニアテニス選手権大会(小手川杯)

平成24年8月5日(日)

大分スポーツ公園だいぎんコート

(18才以下男子・ダブルス・No.4)

1R 2R 3R 4R 5R QF 5R 4R 3R 2R 1R

| | | | | | | | | | | | | |
|-----|-----------------|----------------|--|--|--|--|--|--|--|-----------------|-----------------|-----|
| 109 | 亀井 貴之 (福德学院高) | 辛島 樹生 (福德学院高) | | | | | | | | 上村 尚利 (大分工業高) | 田畑 良大 (大分工業高) | 127 |
| 110 | 重光 克彦 (国東高) | 小田 晋也 (国東高) | | | | | | | | BYE | | 128 |
| 111 | 長澤 将広 (鶴崎工業高) | 高田 凌佐 (鶴崎工業高) | | | | | | | | 後藤 直輝 (鶴崎工業高) | 阿南 祐太 (鶴崎工業高) | 129 |
| 112 | 秋吉 智也 (中津南高) | 橋内 洸和 (中津南高) | | | | | | | | 河野 寛 (大分豊府高) | 清水 佑紀 (大分豊府高) | 130 |
| 113 | 一宮 慶徳 (別府青山高) | 吉田 涉 (別府青山高) | | | | | | | | 山口 慎一郎 (日出暘谷高) | 篠原 良仁 (日出暘谷高) | 131 |
| 114 | 岡 義倅 (岩田高) | 福本 宗十郎 (岩田高) | | | | | | | | 篠田 樹 (大分西高) | 田邊 聖人 (大分西高) | 132 |
| 115 | 三室 翔吾 (大分工業高) | 安部 直樹 (大分工業高) | | | | | | | | 藤原 裕也 (大分上野丘高) | 安部 伸哉 (大分上野丘高) | 133 |
| 116 | 山内 洸平 (大分南高) | 有田 晶 (大分南高) | | | | | | | | 江藤 大地 (森高) | 小田 達哉 (森高) | 134 |
| 117 | 賀川 拓也 (海星高) | 有吉 宏洋 (海星高) | | | | | | | | 河村 啓太 (大分東明高) | 首藤 敦司 (大分東明高) | 135 |
| 118 | 和田 純一 (別府商業高) | 藤井 郁也 (別府商業高) | | | | | | | | 大野 幹太 (大分南高) | 田口 将之介 (大分南高) | 136 |
| 119 | 高柳 林太郎 (大分高専) | 久保 翔渡 (大分高専) | | | | | | | | 植村 元紀 (中津南高) | 武吉 弘記 (中津南高) | 137 |
| 120 | 小河原 圭太 (高田高) | 藤重 希生 (高田高) | | | | | | | | 尾桐 賢翔 (別府鶴見丘高) | 中西 晴樹 (別府鶴見丘高) | 138 |
| 121 | 藤原 涉 (大分上野丘高) | 川本 聡 (大分上野丘高) | | | | | | | | 九土目 郁弥 (別府商業高) | 安部 絢之亮 (別府商業高) | 139 |
| 122 | 伊藤 智明 (大分工業高) | 衛藤 涼介 (大分工業高) | | | | | | | | 三宅 敦也 (別府青山高) | 長岡 大樹 (別府青山高) | 140 |
| 123 | 山本 和広 (大分豊府高) | 阿南 壮一郎 (大分豊府高) | | | | | | | | 近藤 凉平 (宇佐産業科学高) | 井本 晃弥 (宇佐産業科学高) | 141 |
| 124 | 仲島 瑞紀 (杵築高) | 亀井 直樹 (杵築高) | | | | | | | | 伊妻 海登 (大分工業高) | 麻生 俊貴 (大分工業高) | 142 |
| 125 | 加藤 竜馬 (別府鶴見丘高) | 河野 太平 (別府鶴見丘高) | | | | | | | | 安東 遼 (大分雄城台高) | 小名川 優磨 (大分雄城台高) | 143 |
| 126 | 清瀬 健太郎 (大分雄城台高) | 中塚 久遠 (大分雄城台高) | | | | | | | | 九島 光佑 (大分舞鶴高) | 長尾 成彰 (大分舞鶴高) | 144 |

第18回大分県ジュニアテニス選手権大会(小手川杯)

平成24年8月4日(土)

大分スポーツ公園だいぎんコート

(18才以下女子・ダブルス・No.1)

1R 2R 3R QF SF QF 3R 2R 1R

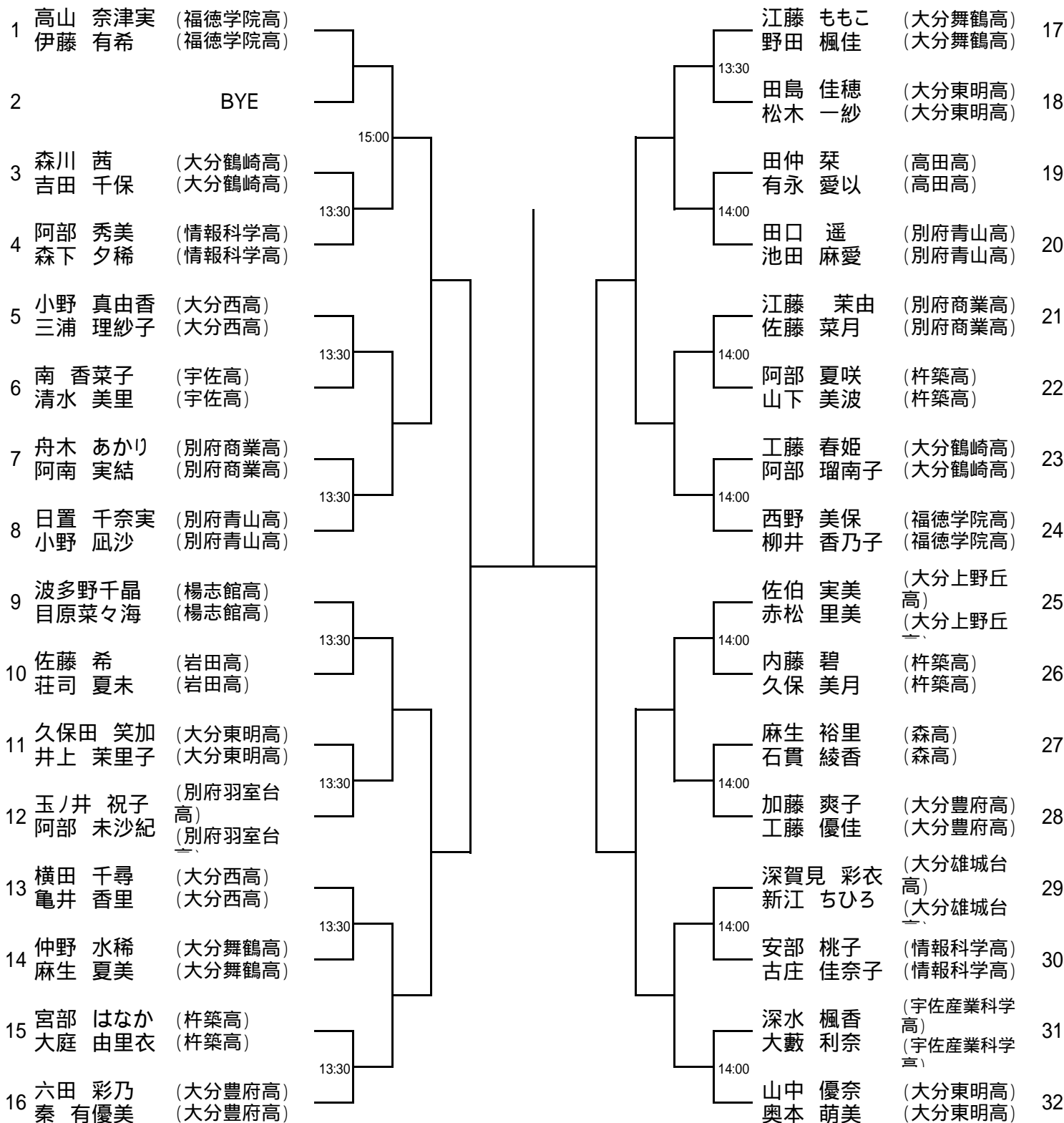

(F)

(3位決定戦)

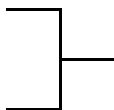

の敗者

の敗者

第18回大分県ジュニアテニス選手権大会(小手川杯)

平成24年8月4日(土)

大分スポーツ公園だいぎんコート

(18才以下女子・ダブルス・No.2)

1R 2R 3R QF SF QF 3R 2R 1R

| | | | | | | |
|----|----------------|-----------------|-------|----------------|----------------|----|
| 33 | 中井 理央 (杵築高) | 上野 結衣 (杵築高) | 14:00 | 奥谷 恵 (大分西高) | 荻本 小百合 (大分西高) | 49 |
| 34 | 小倉 楓 (情報科学高) | 那賀 愛梨 (情報科学高) | 14:30 | 日名子 遥 (大分東明高) | 小野 沙笑 (大分東明高) | 50 |
| 35 | 近藤 真由 (高田高) | 土谷 渚 (高田高) | 14:30 | 藤原 千紘 (杵築高) | 西山 知里 (杵築高) | 51 |
| 36 | 宮崎 愛理 (大分鶴崎高) | 後藤 有希 (大分鶴崎高) | 14:30 | 桑田 芙貴子 (大分豊府高) | 小西 優 (大分豊府高) | 52 |
| 37 | 倉原 真帆 (大分舞鶴高) | 田邑 凧 (大分舞鶴高) | 14:30 | 野崎 あいり (大分鶴崎高) | 堀光 沙希 (大分鶴崎高) | 53 |
| 38 | 山形 れおな (日出暘谷高) | 大鳥 はるな (日出暘谷高) | 14:30 | 木村 朱里 (大分雄城台高) | 早瀬 麻乃 (大分雄城台高) | 54 |
| 39 | 松田 流華 (岩田高) | 衛藤 美季 (岩田高) | 14:30 | 後藤 愛理 (大分西高) | 佐藤 美和 (大分西高) | 55 |
| 40 | 高田 葉愛 (楊志館高) | 大町 沙希 (楊志館高) | 14:30 | 阿部 結依 (杵築高) | 松本 真理 (杵築高) | 56 |
| 41 | 柴原 若菜 (大分舞鶴高) | 幸 里美 (大分舞鶴高) | 14:30 | 大久保 ゆい (大分東明高) | 幸 祐乃 (大分東明高) | 57 |
| 42 | 谷口 みずき (大分豊府高) | 江村 恵梨菜 (大分豊府高) | 14:30 | 赤嶺 亜耶乃 (情報科学高) | 佐藤 光彩 (情報科学高) | 58 |
| 43 | 立山 千夏 (別府羽室台高) | 安部 飛鳥 (別府羽室台高) | 14:30 | 木下 明郁 (大分鶴崎高) | 江藤 真紀子 (大分鶴崎高) | 59 |
| 44 | 佐藤 未侑 (別府青山高) | 田中 美生 (別府青山高) | 14:30 | 皆見 莉香 (大分舞鶴高) | 宮本 千明 (大分舞鶴高) | 60 |
| 45 | 天野 佑香 (大分雄城台高) | 波多野 友紀 (大分雄城台高) | 14:30 | 市門 真梨菜 (別府青山高) | 出雲 愛理 (別府青山高) | 61 |
| 46 | 安部 夢佳 (高田高) | 落合 里実 (高田高) | 14:30 | 安東 真奈 (大分豊府高) | 山田 涼佳 (大分豊府高) | 62 |
| 47 | 梅木 美澄 (森高) | 秋吉 咲良 (情報科学高) | 14:30 | BYE | | 63 |
| 48 | 佐竹 亜希穂 (別府商業高) | 河野 遥 (別府商業高) | 14:30 | 長寄 晴香 (福德学院高) | 中島 ありす (福德学院高) | 64 |

第18回大分県ジュニアテニス選手権大会(小手川杯)

平成24年8月3日(金)

大分スポーツ公園だいぎんコート

(16才以下男子・ダブルス)

1R 2R QF SF F SF QF 2R 1R

| | | | | | | | |
|----|-------------------|-----------------|--|------|---------------------|--------------------|----|
| 1 | 宇野 敦也 (BEKITT) | 佐藤 祥次 (大分市ジュニア) | | 9:30 | 甲斐 拓真 (ドリームTS) | 藤田 慎二 (ドリームTS) | 13 |
| 2 | 小野 弘登 (大分東明高) | 甲斐 稜平 (大分東明高) | | 9:00 | 廣瀬 大地 (大分東明高) | 柳原 寛紀 (大分東明高) | 14 |
| 3 | 小野 秀樹 (大分東明高) | 薬真寺 廉 (大分東明高) | | 9:00 | 姫野 勇輝 (大分東明高) | 下野 鶴斗 (大分東明高) | 15 |
| 4 | 藤原 弘瀬 (別府羽室台高) | 竹内 柁太 (別府羽室台高) | | 9:00 | 三重野 哲輝 (大分東明高) | 内尾 健介 (大分東明高) | 16 |
| 5 | 築城 聖弥 (大分東明高) | 古城 佑輔 (大分東明高) | | 9:00 | 川谷 大聖 (大分東明高) | 佐藤 立征 (大分東明高) | 17 |
| 6 | 平松 嵩貴 (樹の里) | 穴瀬 恵一郎 (樹の里) | | 9:00 | 梅野 晃正 (大分スポーツ公園T.S) | 日高 佑 (大分スポーツ公園T.S) | 18 |
| 7 | 沖田 竣或 (ファーストジュニア) | 柏本 大知 (BEKITT) | | 9:30 | 村田 達哉 (大分東明高) | 後藤 和樹 (大分東明高) | 19 |
| 8 | 花岡 大樹 (大分東明高) | 芳賀 洸介 (大分東明高) | | 9:00 | 一野 拓己 (別府羽室台高) | 阿部 誠志郎 (別府羽室台高) | 20 |
| 9 | 重藤大成 (大分豊府中) | 田中利樹 (大分豊府中) | | 9:00 | 薬師寺 廉 (情報科学高) | 植田 豊 (情報科学高) | 21 |
| 10 | 下村 拓 (大分東明高) | 川村 理 (大分東明高) | | 9:00 | 吉田 賢史 (大分東明高) | 吉田 涼吾 (大分東明高) | 22 |
| 11 | 中野 宏行 (大分東明高) | 久保田 悠希 (大分東明高) | | 9:00 | 工藤 大蔵 (大分東明高) | 末棟 大貴 (大分東明高) | 23 |
| 12 | 井上 瑞樹 (ラフ) | 横尾 淳司 (クエーション) | | 9:00 | 九島 圭佑 (BEKITT) | 伊南 陽介 (ORION.TS) | 24 |

(3位決定戦)

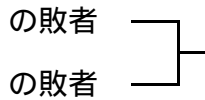

第18回大分県ジュニアテニス選手権大会(小手川杯)

平成24年8月3日(金)

大分スポーツ公園だいぎんコート

(16才以下女子・ダブルス)

1R QF SF F SF QF 1R

| | | | | | | | |
|---|----------------|---------------|--|-------|----------------|------------------|----|
| 1 | 松尾 風香 (樹の里) | 松尾 香音 (樹の里) | | 10:30 | 粉 優里 (中津南高) | 井上 葵 (中津南高) | 6 |
| 2 | 藤田 朝美 (大分豊府中) | 姫野 ゆり (大分豊府中) | | 10:00 | 野田 帆乃佳 (大分Jr) | 藤島 瑠華 (ORION.TS) | 7 |
| 3 | 大富 美緒 (中津南高) | 長野 莉子 (中津南高) | | 10:00 | 小野 桃 (由布高) | 永尾 さやか (由布高) | 8 |
| 4 | 阿部 咲彩 (BEKITT) | 後藤 岬 (BEKITT) | | 10:30 | 木津 綾乃 (大分豊府中) | 堀 菜月 (大分豊府中) | 9 |
| 5 | 徳永 薫保 (ドリームTS) | 諫山 希梨 (ITS九州) | | 10:30 | 藤川 咲季 (ベルテックス) | 梶谷 亜美 (春日西) | 10 |

(3位決定戦)

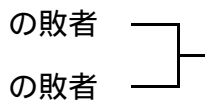

第18回大分県ジュニアテニス選手権大会(小手川杯)

平成24年8月3日(金)

大分スポーツ公園だいぎんコート

(14才以下男・ダブルス)

1R QF SF F SF QF 1R

| | | | | |
|---|--|--|--------------------------------------|----|
| 1 | 浅田 幸輝 (ORION.TS) 財前 達担 (ORION.TS) | | 井上 隆也 (ラフ) 9 河内 健 (ラフ) | 9 |
| 2 | BYE | | 9:30 古屋 琉星 (岩田中学) 岡部 将人 (岩田中学) | 10 |
| 3 | 安東 伊織 (ラフ) 岡田 寛 (ラフ) | | 10:00 | 11 |
| 4 | 甲田 大将 (Team KENKEN) 仲谷 怜 (Team KENKEN) | | 9:30 | 12 |
| 5 | 永野 拓実 (大分スポーツ公園T.S.) 倉原 大知 (大分スポーツ公園T.S.) | | 9:30 | 13 |
| 6 | 三宅 克輝 (ラフ) 上條 浩暉 (ラフ) | | 9:30 | 14 |
| 7 | 光野 正大 (ロケーション) 工藤 大輝 (ロケーション) | | 9:30 | 15 |
| 8 | 木藤 祐輔 (大分市Jr.) 井上 弘貴 (ルネサンス大分) | | 9:30 | 16 |

(3位決定戦)

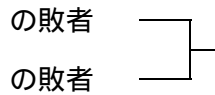

第18回大分県ジュニアテニス選手権大会(小手川杯)

平成24年8月3日(金)

大分スポーツ公園だいぎんコート

(14才以下女子・ダブルス)

1R 2R QF SF F SF QF 2R 1R

| | | | | |
|----|---|--|--|----|
| 1 | 丹野 千春 (ベルテックス) 大神 塔子 (ORION.TS) | | 大原 七海 (ラフ) 11 矢野 日奈子 (ラフ) | 11 |
| 2 | 波多野 圭純 (Nスポななせ) 小出 美里 (Nスポななせ) | | 10:00 木田 明日香 (大分豊府中) 山田 舞佳 (大分豊府中) | 12 |
| 3 | 次郎丸 あかね (大分豊府中) 鳥越 玲衣 (大分豊府中) | | 9:30 | 13 |
| 4 | 森岡 樹 (Nスポななせ) 小野 みなみ (Nスポななせ) | | 10:00 | 14 |
| 5 | 小川 悠莉 (臼杵ジュニアT) 高橋 千榎 (臼杵ジュニアT) | | 10:00 | 15 |
| 6 | 渋谷 ひまわり (LOB・TA) 渋谷 みなみ (LOB・TA) | | 10:00 | 16 |
| 7 | 安部 由真 (ラフ) 池上 奈穂 (ラフ) | | 10:00 | 17 |
| 8 | 河野 玲央那 (Nスポななせ) 土田 麻祐子 (Nスポななせ) | | 9:30 | 18 |
| 9 | 江島 綾音 (ラフ) 宮崎 沙弥 (ラフ) | | 10:00 | 19 |
| 10 | 齋藤 春菜 (春日西テニスクラブ) 副島 ころこ (春日西テニスクラブ) | | 10:00 | 20 |

(3位決定戦)

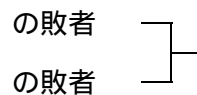

第18回大分県ジュニアテニス選手権大会(小手川杯)

平成24年8月3日(金)

大分スポーツ公園だいぎんコート

(12才以下男子・ダブルス)

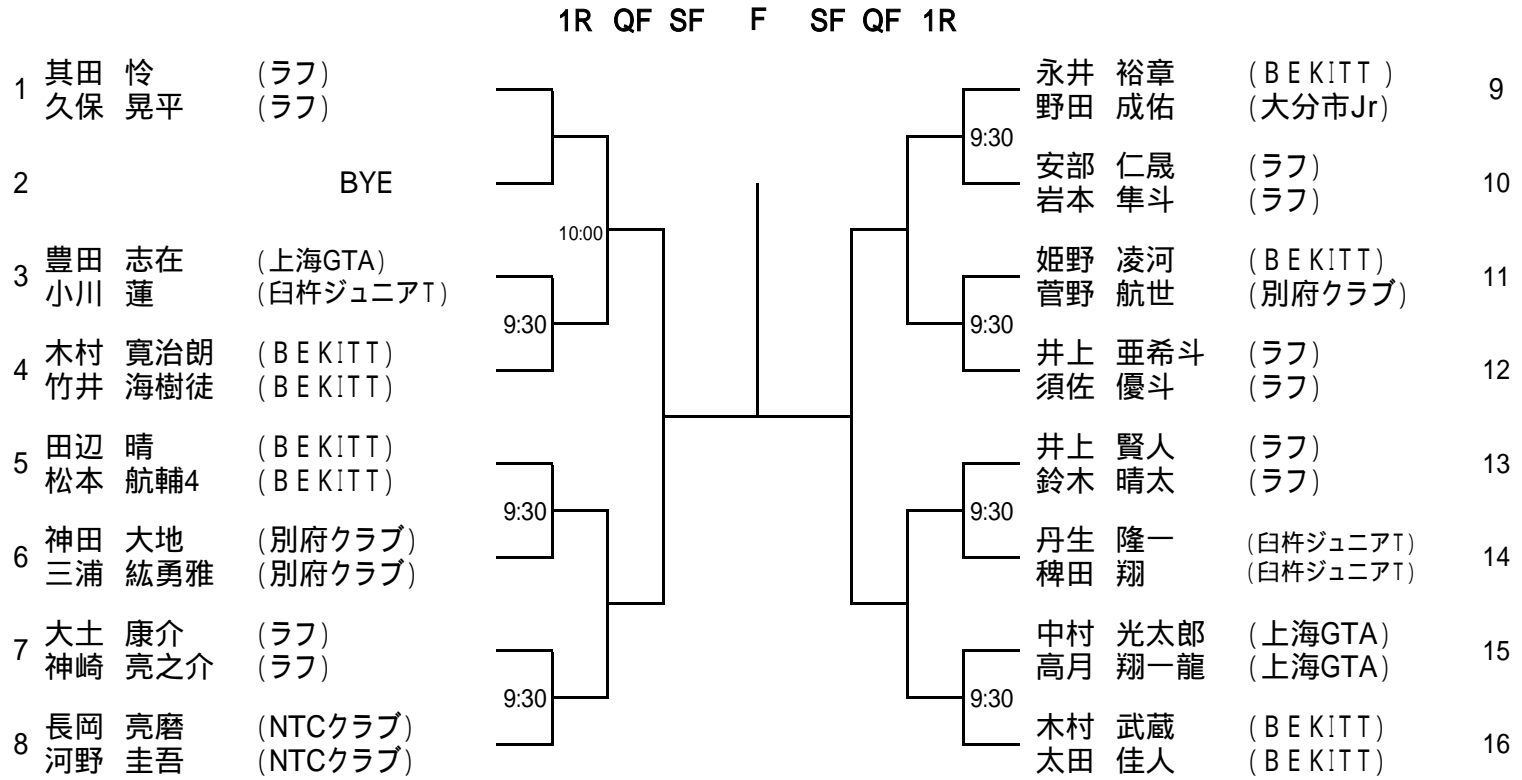

(3位決定戦)

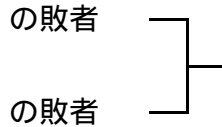

第18回大分県ジュニアテニス選手権大会(小手川杯)

平成24年8月3日(金)

大分スポーツ公園だいぎんコート

(12才以下女子・ダブルス)

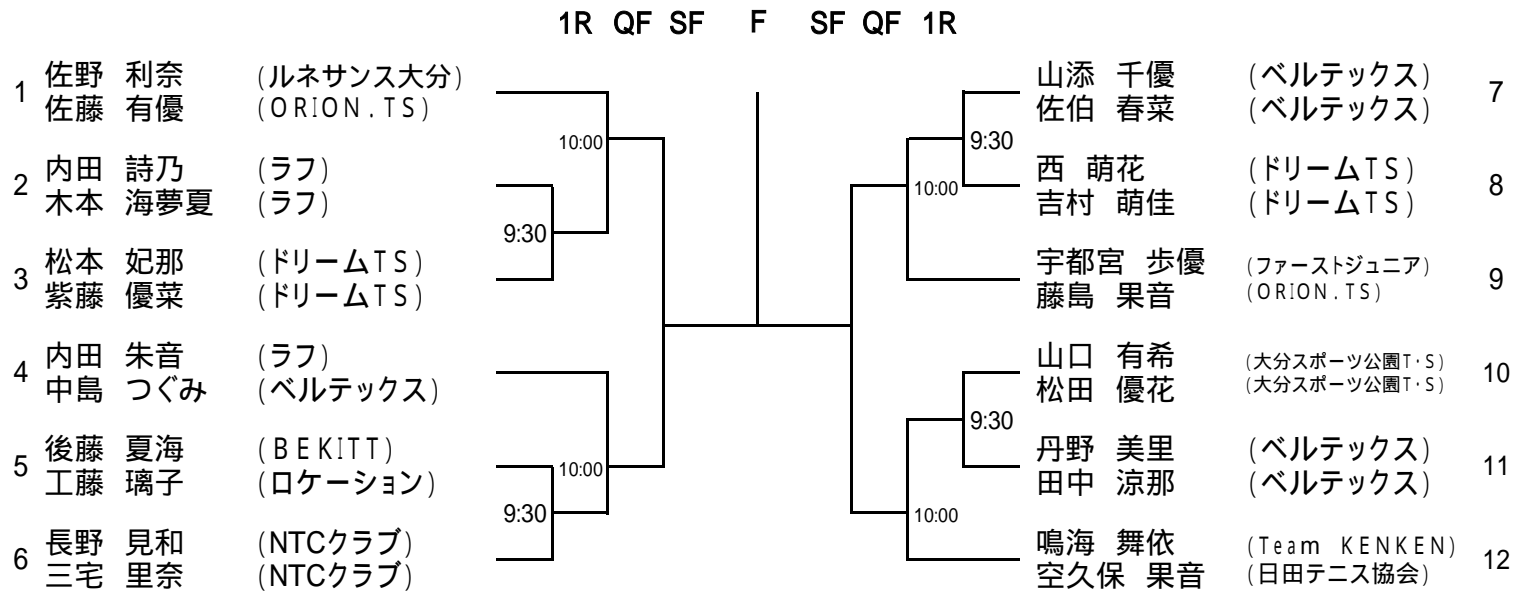

(3位決定戦)

