

第45回九州ジュニアテニス選手権大会大分県予選仮ドロー

(14才・12才以下)

(日程・会場)

種 目		3月11日(日)		3月18日(日)		
		ラウンド	会 場	ラウンド	会 場	
14才 以下	男子	シングルス	1R~QF	大分スポーツ公園 だいぎんテニスコート	SF~F 順位決定戦	大分スポーツ公園 だいぎんテニスコート
		ダブルス	\	\	1R~F 順位決定戦	
	女子	シングルス	1R~QF	大分スポーツ公園 だいぎんテニスコート	SF~F 順位決定戦	大分スポーツ公園 だいぎんテニスコート
		ダブルス	\	\	予選リーグ 順位決定戦	
12才 以下	男子	シングルス	1R~QF	大分スポーツ公園 だいぎんテニスコート	SF~F 順位決定戦	大分スポーツ公園 だいぎんテニスコート
		ダブルス	\	\	1R~F 順位決定戦	
	女子	シングルス	1R~QF	大分スポーツ公園 だいぎんテニスコート	SF~F 順位決定戦	大分スポーツ公園 だいぎんテニスコート
		ダブルス	\	\	1R~F 順位決定戦	

(注意事項)

1. 受付 :選手は予定時刻(ドロー記載時間)までに大会本部で受付を済ませてください。
2. 試合方法 : (シングルス)
[全種目]
準決勝、決勝は、8ゲームプロセット(8ゲームオールタイブレーク)
他の試合は全て、1セットマッチ(6ゲームオールタイブレーク)
:(ダブルス)
[14才以下男子、12才以下男子・女子]
準決勝、決勝は、8ゲームプロセット(8ゲームオールタイブレーク)
他の試合は全て、1セットマッチ(6ゲームオールタイブレーク)
[14才以下女子]
予選リーグは1セットマッチ(6ゲームオールタイブレーク)
決勝は、8ゲームプロセット(8ゲームオールタイブレーク)
他の順位決定試合は全て、1セットマッチ(6ゲームオールタイブレーク)
※天候等やむをえない事情により変更する場合があります。
3. 試合球 :ダンロップフォート(初戦及び準決勝はニューボール、他の試合はセットボール使用)
4. 進行 :試合進行はオーダーオブプレー(試合進行表)により行います。選手は各自確認してください。
5. 練習 :試合前の練習はサービス4本のみとします。
6. 審判 :セルフジャッジ
7. 服装 : (財)日本テニス協会 公式トーナメント競技規則に定めるテニスウェアとする。
[色の規制は行いませんが、ロゴ(大きさ・数等)には注意して下さい。]
8. その他 :他の事項については、日本テニス協会 テニスルール、公式トーナメント競技規則によります。
:棄権をする場合は、事前に連絡をして下さい。文字等に誤りがあれば連絡して下さい。

連絡先・・・大分県テニス協会 ジュニア委員会
佐藤景樹(さとう けいじゅ)
TEL・・・090-5483-0074

第45回九州ジュニアテニス選手権大会大分県予選

平成30年3月11日(日)

大分スポーツ公園だいぎんテニスコート

(14才以下男子・シングルス)

1R 2R 3R 4R QF SF F SF QF 4R 3R 2R 1R

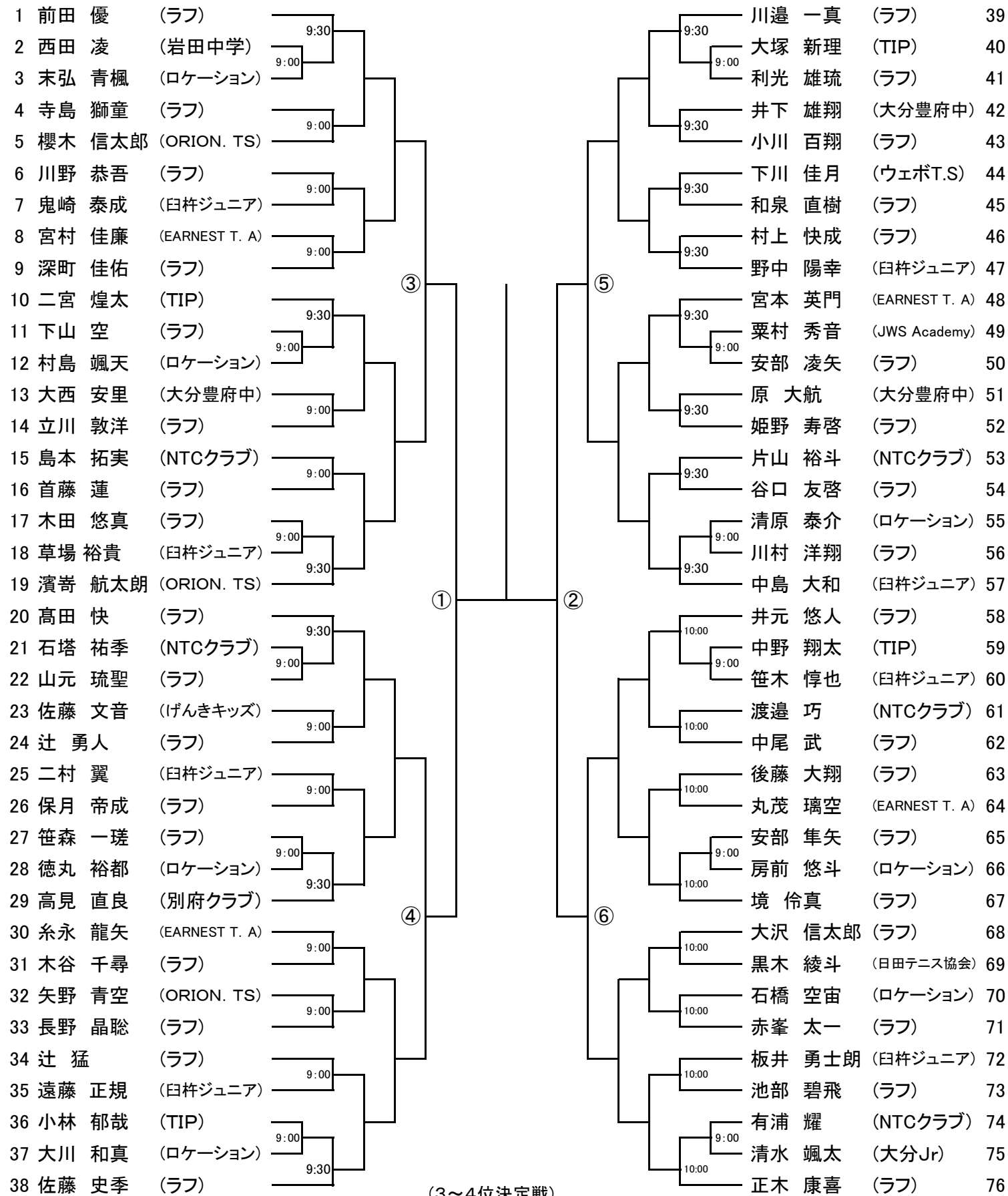

(3~4位決定戦)

①の敗者

②の敗者

(5~8位決定戦)

(③④⑤⑥の敗者、対戦は抽選)



第45回九州ジュニアテニス選手権大会大分県予選

平成30年3月11日(日)

(14才以下女子・シングルス)

大分スポーツ公園だいぎんテニスコート

1R 2R QF SF F SF QF 2R 1R

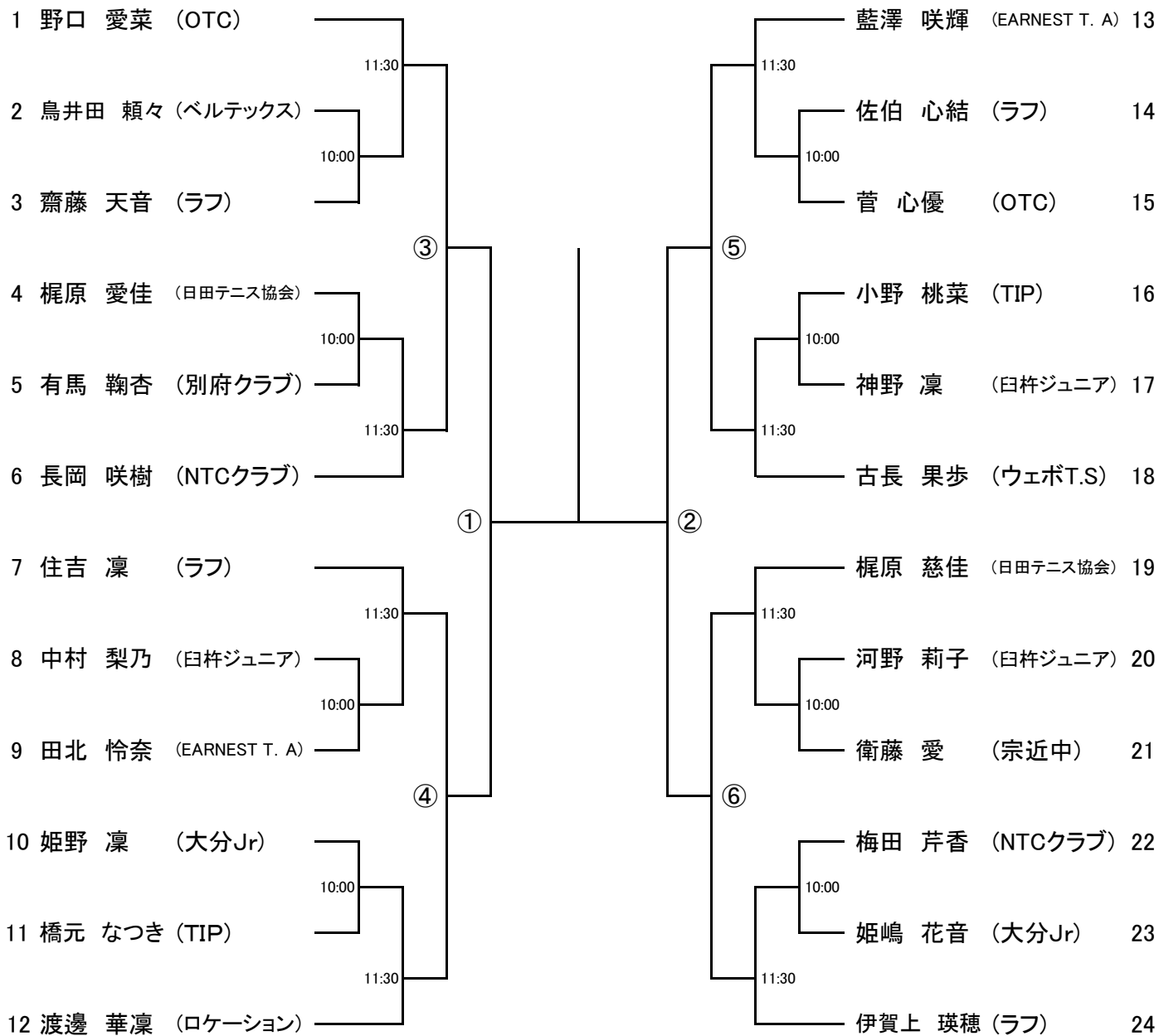

(3~4位決定戦)

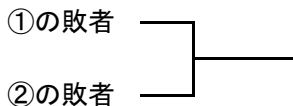

(5~8位決定戦)

(③④⑤⑥の敗者、対戦は抽選)



第45回九州ジュニアテニス選手権大会大分県予選
平成30年3月11日(日)

大分スポーツ公園だいぎんテニスコート

(12才以下男子・シングルス)

1R 2R 3R 4R QF SF F SF QF 4R 3R 2R 1R

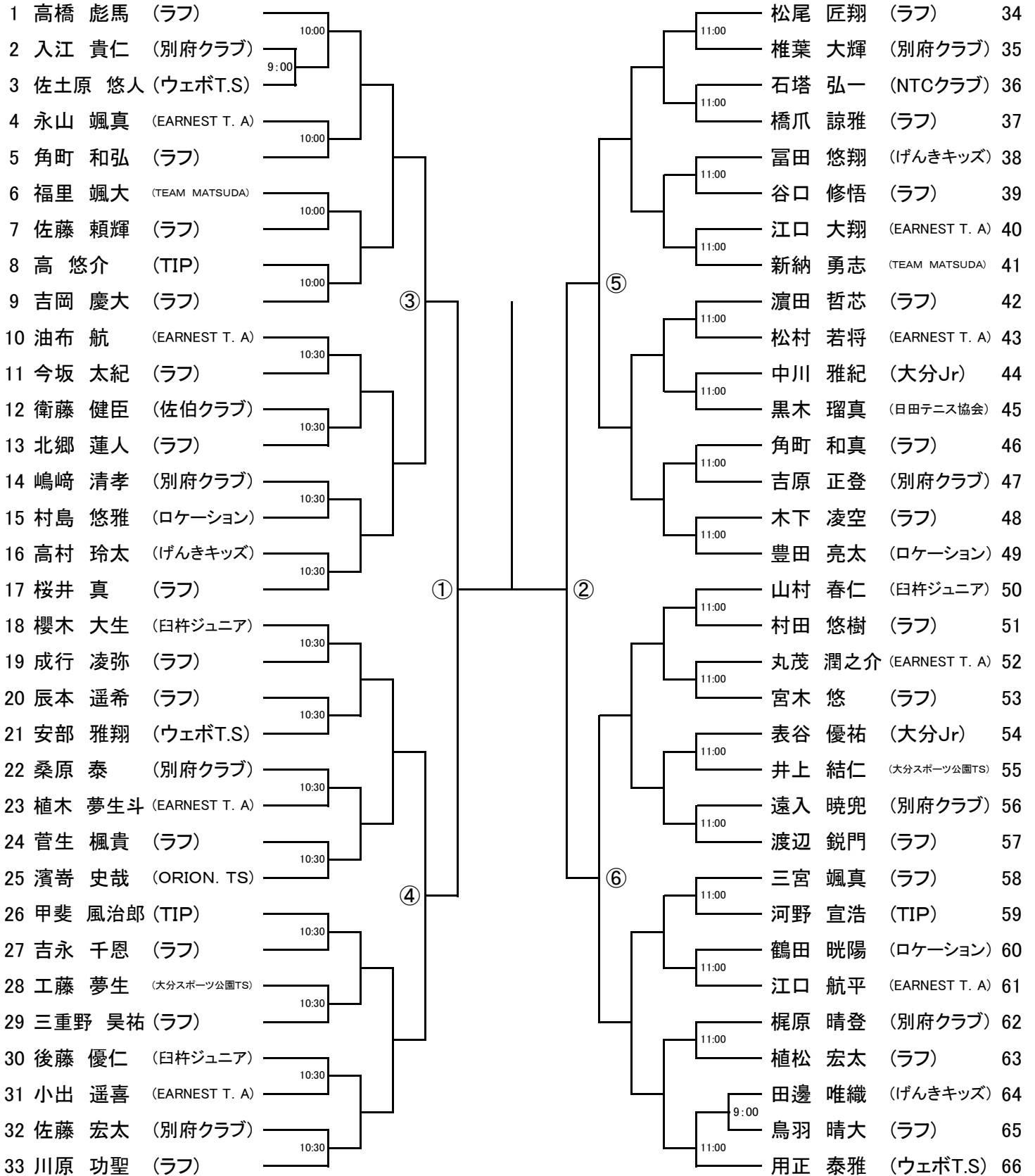

(3~4位決定戦)
①の敗者
②の敗者
(5~8位決定戦)
(③④⑤⑥の敗者、対戦は抽選)



第45回九州ジュニアテニス選手権大会大分県予選

平成30年3月11日(日)

大分スポーツ公園だいぎんテニスコート

(12才以下女子・シングルス)

1R 2R 3R QF SF F SF QF 3R 2R 1R

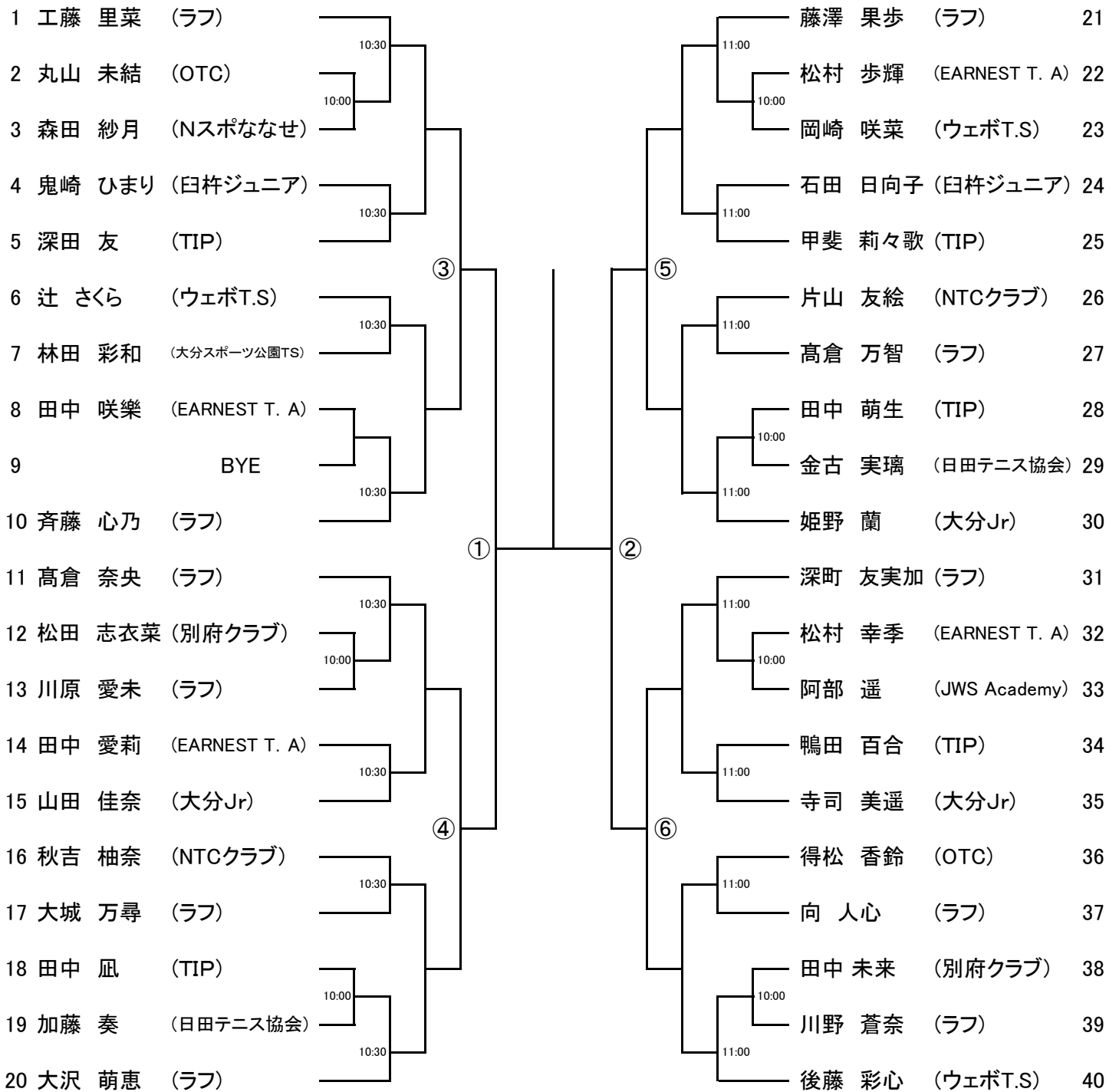

(3~4位決定戦)

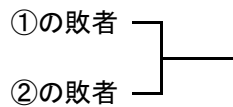

(5~8位決定戦)

(③④⑤⑥の敗者、対戦は抽選)

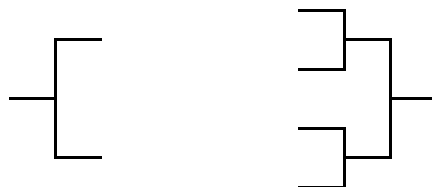

第45回九州ジュニアテニス選手権大会大分県予選

平成30年3月18日(日)

(14才以下男子・ダブルス)

大分スポーツ公園だいぎんテニスコート

1R 2R QF SF F SF QF 2R 3R

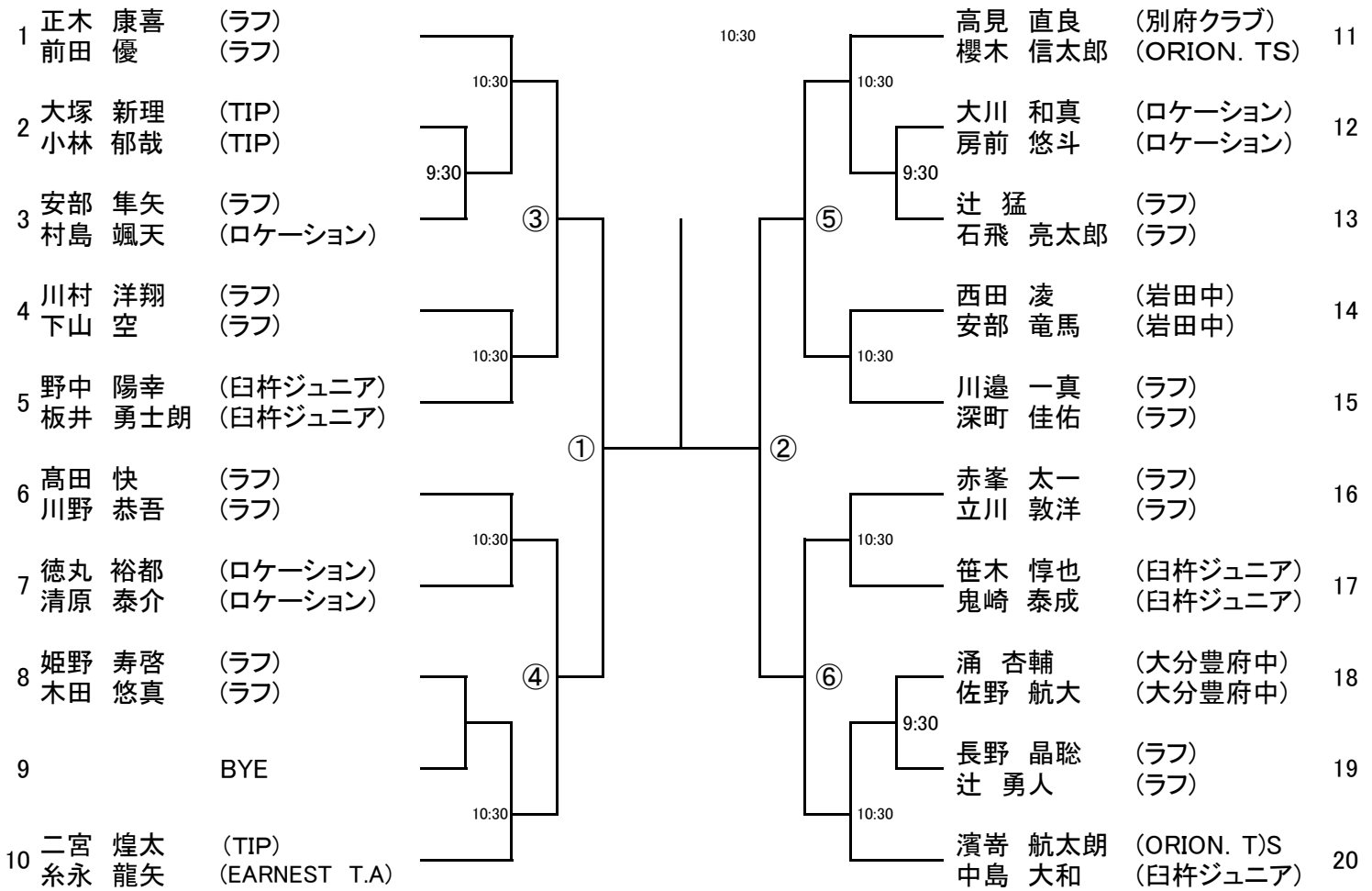

(3~4位決定戦)

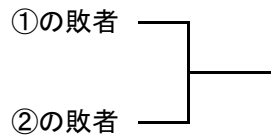

(5~8位決定戦)

(③④⑤⑥の敗者、対戦は抽選)

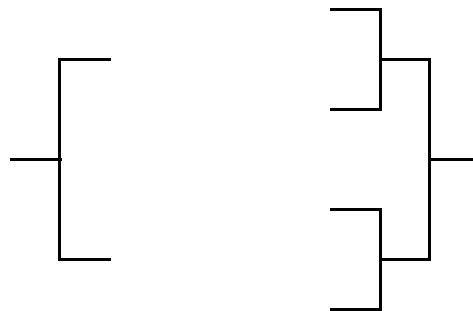

第45回九州ジュニアテニス選手権大会大分県予選

平成30年3月18日(日)

大分スポーツ公園だいぎんテニスコート

(14才以下女子・ダブルス)

(10:00までに受付)

(決勝トーナメント)

F

(予選リーグ)

A	氏名	所属	野口 伊賀上	長岡 姫嶋	中村 神野	梶原 梶原	勝敗	勝率	順位
1	野口 愛菜	OTC	/						
	伊賀上 瑛穂	ラフ							
2	長岡 咲樹	NTCクラブ		/					
	姫嶋 花音	大分Jr							
3	中村 梨乃	臼杵ジュニア			/				
	神野 凜	臼杵ジュニア							
4	梶原 慈佳	日田テニス協会				/			
	梶原 愛佳	日田テニス協会							

B	氏名	所属	住吉 渡邊	古長 佐伯	小野 衛藤	勝敗	勝率	順位
5	住吉 凜	ラフ	/					
	渡邊 華凜	ロケーション						
6	古長 果歩	ウェボT.S		/				
	佐伯 心結	ラフ						
7	小野 桃菜	TIP			/			
	衛藤 愛	宗近中						

(3~4位決定戦)

(5~6位決定戦)

(各組2位)

(各組3位)

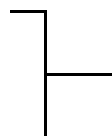
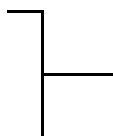

第45回九州ジュニアテニス選手権大会大分県予選

平成30年3月18日(日)

(12才以下男子・ダブルス)

大分スポーツ公園だいぎんテニスコート

1R QF SF F SF QF 1R

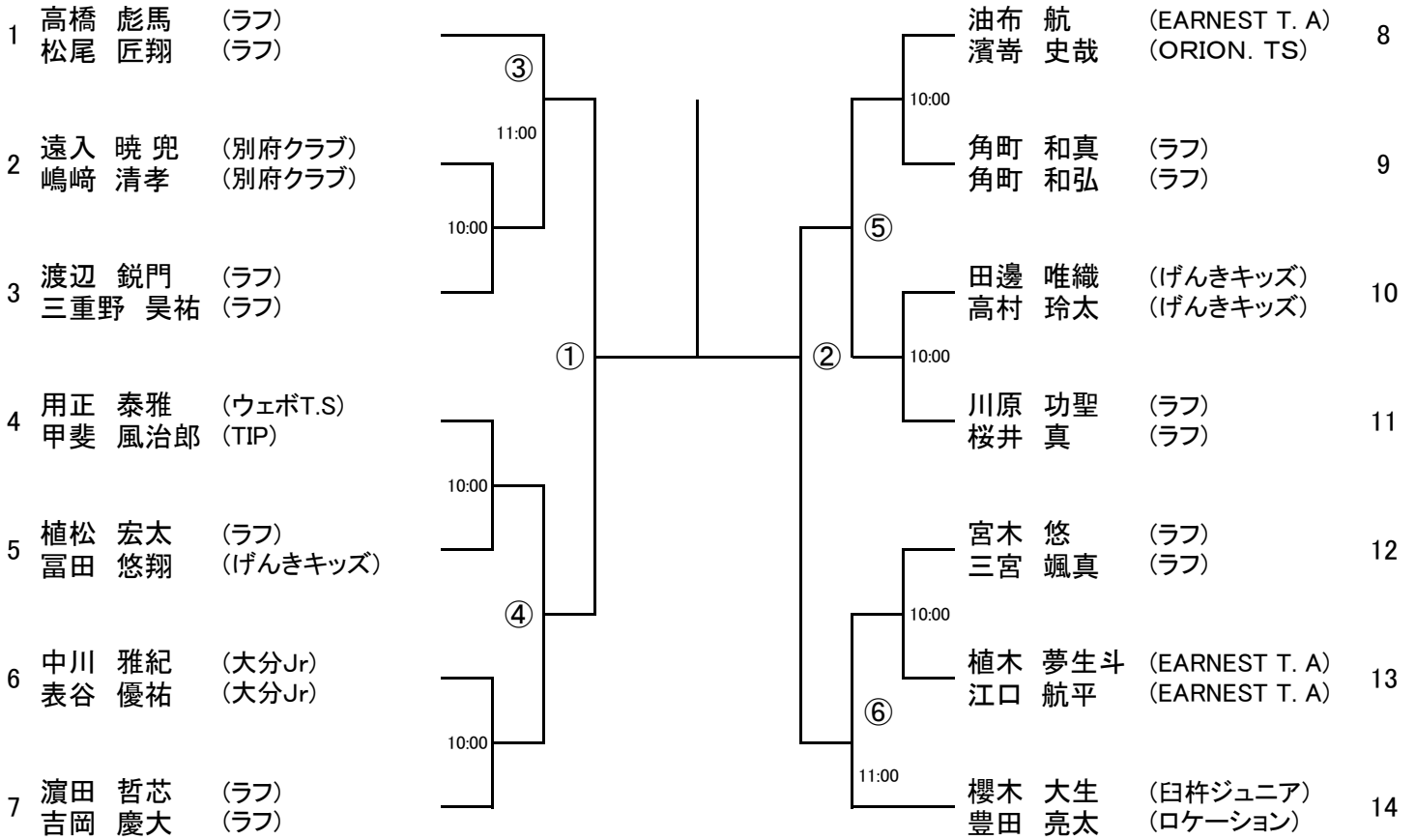

(3~4位決定戦)

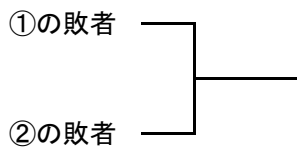

(5~8位決定戦)

(③④⑤⑥の敗者、対戦は抽選)

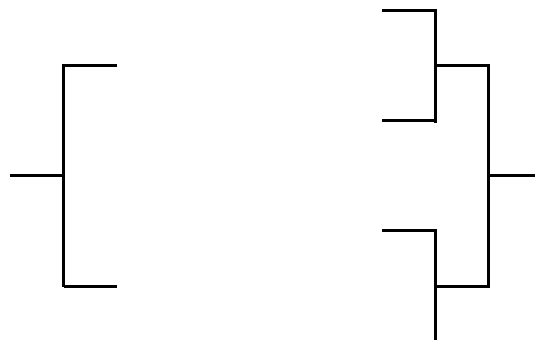

第45回九州ジュニアテニス選手権大会大分県予選

平成30年3月18日(日)

(12才以下女子・ダブルス)

大分スポーツ公園だいぎんテニスコート

1R QF SF F SF QF 1R

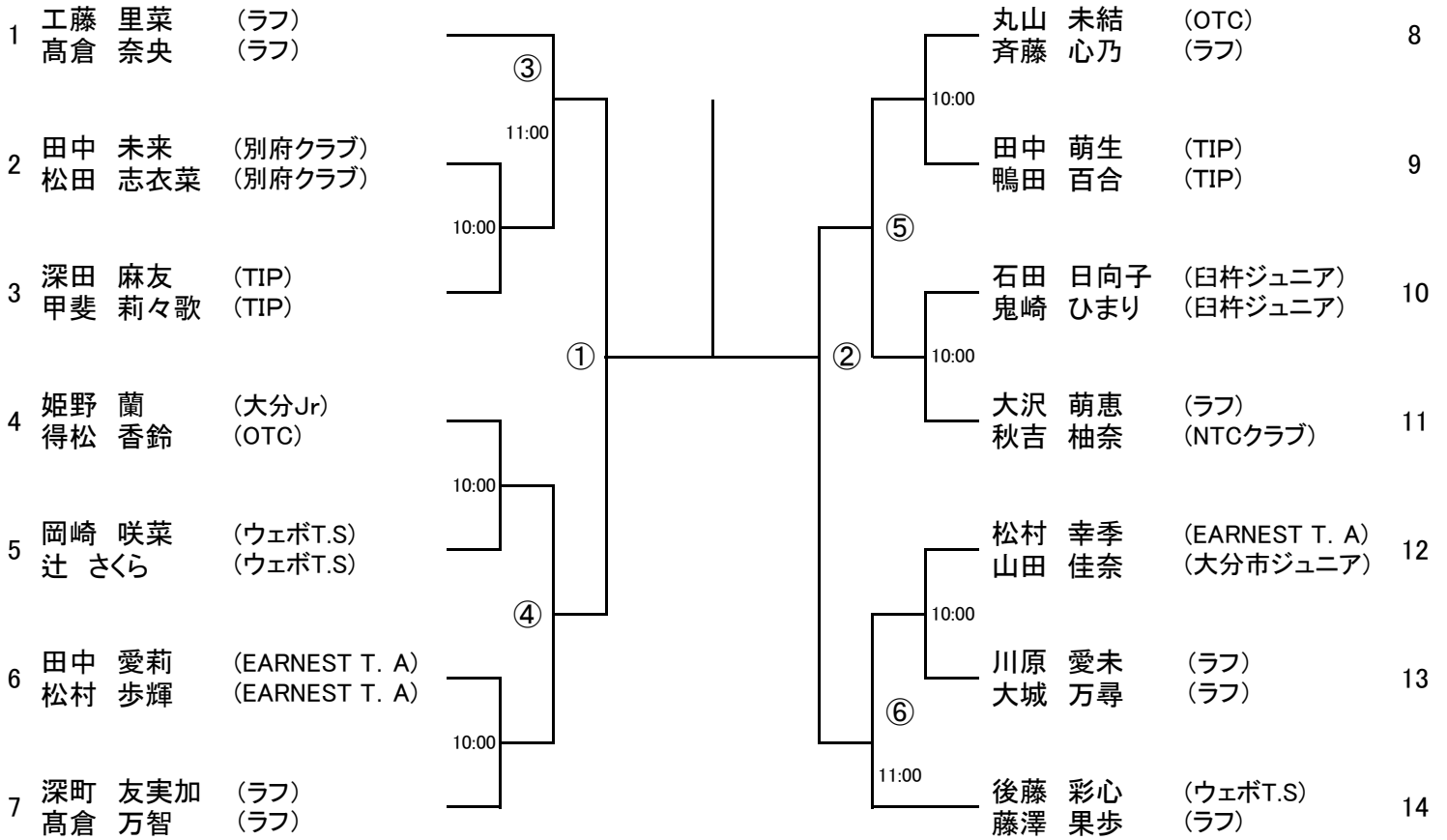

(3~4位決定戦)

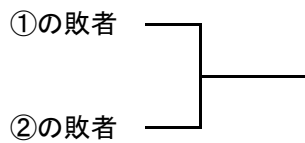

(5~8位決定戦)

(③④⑤⑥の敗者、対戦は抽選)

